



JOSÉ DE JESÚS SÁNCHEZ CÁRDENAS

SACJ810831KN6
RÉGIMEN FISCAL: 621 - Incorporación Fiscal
AZUCENA, 19, PRIMAVERA, 49605, ZAPOTILTIC, ZAPOTILTIC, Jalisco, México
Tel. 3411122320

CLIENTE

MUNICIPIO DE ZAPOTLAN EL GRANDE, JALISCO.
MZG8501012NA
USO CFDI: I01 - Construcciones
AV COLON, 62, 49000, Ciudad Guzmán, Zapotlán el Grande, Jalisco, México

Factura 130
FOLIO FISCAL (UUID)
78A73BA4-319F-42D2-87A9-E76636FF854F
NO. DE SERIE DEL CERTIFICADO DEL SAT
00001000000405535779
NO. DE SERIE DEL CERTIFICADO DEL EMISOR
00001000000408518981
FECHA Y HORA DE CERTIFICACIÓN
2018-12-17T15:09:11
RFC PROVEEDOR DE CERTIFICACIÓN
FMD100203JST
FECHA Y HORA DE EMISIÓN DE CFDI
2018-12-17T15:09:15
LUGAR DE EXPEDICIÓN
49605

Table with 5 columns: Cantidad, Unidad, Descripción, Precio Unitario, Importe. Row 1: 1.00, E48, RECIBIMOS DEL H. AYUNTAMIENTO DE ZAPOTLAN EL GRANDE, JALISCO LA CANTIDAD DE \$83,931.74 POR CONCEPTO DE ESTIMACION 3 FINIQUITO, RELATIVO A LA OBRA 'CONSTRUCCION DE CUARTO ADICIONAL EN LA COLONIA CRUZ BLANCA' EN CD. GUZMAN MPIO. DE ZAPOTLAN EL GRANDE, JALISCO. CONTRATO: DOP/FAIS33/2018-03/026. FIANZA DE CUMPLIMIENTO No.3502-12221-4 COMPANIA AFIANZADORA: ASEGURADORA ASERTA, S.A. DE C.V., GRUPO FINANCIERO ASERTA, FIANZA DE ANTICIPO No.2020-15601- 3 COMPANIA AFIANZADORA: ASEGURADORA INSURGENTES, S.A. DE C.V., GRUPO FINANCIERO ASERTA.
Clave Prod. Serv. - 80111618 Servicios temporales de construcción
Impuestos:
Traslados:
002 IVA Base - \$ 72,354.95 Tasa - 0.160000 Importe - \$ 11,576.79

DIRECTOR DE OBRAS PULICAS

Handwritten signature of Ing. Jesus Eugenio Campos Escobar

ING. JESUS EUGENIO CAMPOS ESCOBAR

JEFE DE SUPERVISION Y CONTROL DE OBRA PUBLICA

Handwritten signature of Ing. Jose David Damian Rios

ING. JOSE DAVID DAMIAN RIOS

CONTRATISTA

Handwritten signature of Arq. Jose de Jesus Sanchez Cardenas

ARQ. JOSE DE JESUS SANCHEZ CARDENAS

IMPORTE CON LETRA

OCHENTA Y TRES MIL NOVECIENTOS TREINTA Y UN PESOS, 74/100 MXN

SUBTOTAL \$ 72,354.95
TRASLADO IVA TASA 0.160000 \$ 11,576.79
TOTAL \$ 83,931.74

TIPO DE COMPROBANTE
FORMA DE PAGO
MODO DE PAGO
CONDICIONES DE PAGO
MONEDA

I - Ingreso
99 - Por definir
PPD - Pago en parcialidades o diferido
CREDITO
MXN - Peso Mexicano



SELLO DIGITAL DEL CFDI

LMeYp2LeBpbtw8h45K7EFEMOqZn1+cQqv6WtgEdAmbtNjSfnfwwr9T7MgNtI+IQIPF09k+F6b7bAlyXCptjwWh2YgkU1opo/uMRMc40510hgquvK25Ii5I+4ACDjU4gqkiUQQ/oX3JL0FFPJS5/2DoCcl/a34HMWMWz998cpw1Au3dw8FFMwLLKoBD0094Y1Bj2CMT8fXQ2ECtbvq9WBYIZU2UjJ063f4x8LeQvCbHaihEbYAEAS7cFgX2MokEDQWYvc7ijkvBZ/cnxZtjdlu9NROGI+aGnOh84Mb5M5g2lw1R3VmkZOW0/2B8Yq83j4Blws6RWQ==

SELLO DIGITAL DEL SAT

cjDWhbwqS+61zjnt3jBMOpTFSDeVsXVxq/zXA7B9UZnHbSFvOwn/+0mD15b6PzCj8fPwDy5cFvrmnhkZLue9tq/mHluBg7yKvXtRQMMg9eCxcwHegf5wtsUgtUWzPX54P4jK4CJG7mFC+11ufTUgAe63QJkN2Epr/OIXSpYLvr9RE4nV2jgCYwHjEpk7+dr9gRh8OhKUIQGrclVKxfnNo9YuYszT/dmDfIoEswfmsy1acVdeTKWzih39QYZ4HXOSKs03mnN/4qYhDlypgdw8o2hX9Bp9KT2GLICDQSB8n5HEW1e4/+rAJWdytdONcSKLWq3hRc+aqg==

CADENA ORIGINAL DEL COMPLEMENTO DE CERTIFICACIÓN DIGITAL DEL SAT

||1.1|78A73BA4-319F-42D2-87A9-E76636FF854F|2018-12-17T15:19:11|FMD100203JST|LMeYp2LeBpbtw8h45K7EFEMOqZn1+cQqv6WtgEdAmbtNjSfnfwwr9T7MgNtI+IQIPF09k+F6b7bAlyXCptjwWh2YgkU1opo/uMRMc40510hgquvK25Ii5I+4ACDjU4gqkiUQQ/oX3JL0FFPJS5/2DoCcl/a34HMWMWz998cpw1Au3dw8FFMwLLKoBD0094Y1Bj2CMT8fXQ2ECtbvq9WBYIZU2UjJ063f4x8LeQvCbHaihEbYAEAS7cFgX2MokEDQWYvc7ijkvBZ/cnxZtjdlu9NROGI+aGnOh84Mb5M5g2lw1R3VmkZOW0/2B8Yq83j4Blws6RWQ==|00001000000405535779|



DIRECCION DE OBRAS PUBLICAS

DIRECCION DE GESTION DE PROGRAMAS COPLADEMUN Y VINCULACION CON DELEGACIONES

26 DIC 2018

RECIBIDO

Folios Digitales®
Proveedor Autorizado de Certificación
No. SAT 55710



H. AYUNTAMIENTO DE ZAPOTLAN EL GRANDE, JALISCO
DIRECCIÓN GENERAL DE OBRAS PÚBLICAS

CONTROL DE OBRA PÚBLICA

FECHA: 15/12/2018

Contrato: DOP/FAIS33/2018-03/026
Orden de Trabajo: N/A
No. de Obra: DOP/FAIS33/2018-03
Contratista: ARQ. JOSE DE JESUS SANCHEZ CARDENAS
Obra: CONSTRUCCION DE CUARTO ADICIONAL EN LA COLONIA CRUZ BLANCA

Localidad: CIUDAD GUZMAN **Municipio:** ZAPOTLAN EL GRANDE, JALISCO
Fecha de Inicio: 07 DE OCTUBRE DE 2018 **Fecha de Término:** 15 DE DICIEMBRE DE 2018
Estimación No.: ESTIMACIÓN 3 (FINIQUITO) **Periodo:** 04/12/2018 **Al:** 15/12/2018

Resumen de Documento		
+ Importe de la Estimación	\$ 96,473.27	\$ 96,473.27
+ Aditiva	\$ 0.00	\$ 0.00
- Deductiva	\$ 0.00	\$ 0.00
+ IVA: 16%	\$ 15,435.72	\$ 111,908.99
- Amortización	\$ 27,977.25	\$ 0.00
Total	\$ 83,931.74	\$ 83,931.74

Avance	
Fecha Inicial:	07/10/2018
Financiero:	100.00%
Fisico %	100.00%
Fecha:	15/12/2018

Techo Financiero	Importe	Acumulado	Importe
Presupuesto Base	\$822,535.96	Esta estimacion	\$ 111,908.99
Convenio Adicional	\$ 0.00	Acumulado Anterior	\$ 710,626.96
Suma Escalatorias	\$ 0.00	Acumulado Actual	\$ 822,535.95
Total	\$ 822,535.96	Saldo	\$ 0.00

Anticipo		
Anticipo	25%	\$205,633.99
Amort. Del acumulado		\$177,656.74
Esta amortización		\$ 27,977.25
Total Amortizado		\$ 205,633.99
Saldo por Amortizar		\$ 0.00

Detalle	Federal	Estatal	Municipio
Importe	\$ 72,354.95	\$ 0.00	\$ 0.00
Escalatoria	-	-	-
IVA	\$ 11,576.79	\$ 0.00	\$ 0.00
Total a Facturar	\$ 83,931.74	\$ 0.00	\$ 0.00
Retención del 5 al millar	\$ 0.00	\$ 0.00	\$ 0.00
Retención del 2 al millar	\$ 0.00	\$ 0.00	\$ 0.00
Total a Pagar	\$ 83,931.74	\$ 0.00	\$ 0.00

Sumas	
	\$ 72,354.95
	-
	\$ 11,576.79
	\$ 83,931.74
	\$ 0.00
	\$ 0.00
	\$ 83,931.74

DIRECTOR DE OBRAS PUBLICAS

JEFE DE CONTROL Y SUPERVISION DE OBRA PUBLICA

ARQ. JESUS EUGENIO CAMPOS ESCOBAR

ING. JOSE DAVID DAMIAN RIOS
 DIRECCION DE GESTION DE
 PROGRAMAS COPLADEMUN Y
 VINCULACION CON DELEGACIONES



CONTRATISTA

ARQ. JOSE DE JESUS SANCHEZ CARDENAS

26 DIC 2018

RECIBIDO

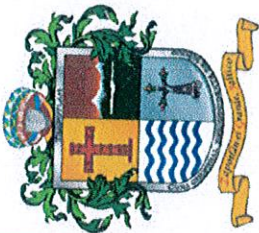

H. AYUNTAMIENTO DE ZAPOTLAN EL GRANDE JALISCO

DIRECCIÓN GENERAL DE OBRAS PUBLICAS Y DESARROLLO URBANO

CUERPO DE LA ESTIMACION

OBRA:	CONSTRUCCIÓN DE CUARTO ADICIONAL EN LA COLONIA CRUZ BLANCA, MUNICIPIO DE ZAPOTLAN EL GRANDE, JALISCO		
UBICACIÓN:	COLONIA CRUZ BLANCA DE CIUDAD GUZMAN, MUNICIPIO DE ZAPOTLAN EL GRANDE, JALISCO		
CONTRATISTA:	ARQ. JOSE DE JESUS SANCHEZ CARDENAS		
No. CONTRATO:	DOP/FAIS33/2018-03/026		
OR. DE ESTIMACION:	No. 3 (FINIQUITO)		
FECHA:	15 DE DICIEMBRE DE 2018		
PERIODO:	04 DE DICIEMBRE AL 15 DE DICIEMBRE DE 2018		
ELABORÓ:	ARQ. JOSE DE JESUS SANCHEZ CARDENAS		
No. OBRA:	DOP/FAIS33/2018-03		

HOJA: 1 DE 2

CODIGO	CONCEPTO	UNIDAD	P.U	PPTO. BASE	ESTA ESTIMACION	VOLUMENES		IMPORTE				
						ACUMULADO ANTERIOR	ACUMULADO ACTUAL	ESTA ESTIMACION	ACUMULADO ANTERIOR	ACUMULADO ACTUAL	SALDO	
LIM-008	LIMPIEZA Y DESHERBIE DE TERRENO A MANO INCLUYE: RETIRO DEL PRODUCTO DE LA LIMPIEZA, MANO DE OBRA, HERRAMIENTA Y TODO LO QUE SEA NECESARIO PARA SU CORRECTA EJECUCION.	M2	\$19.98	180.00	29.50	169.03	198.53	-18.53	\$589.41	\$3,377.22	\$3,966.63	-\$370.23
TRA-086	TRAZO Y NIVELACION DE TERRENO LAS VECES QUE SE REQUIERA (UN SOLO PAGO)	M2	\$9.74	180.00	29.494	169.03	198.52	-18.52	\$287.27	\$1,646.35	\$1,933.62	-\$180.42
LOS-086.1	PISO DE CONCRETO F'c=150 KG/CM2 DE 8 CM. DE ESPESOR, ACABADO PULIDO, REFORZADO CON MALLA-LAC 6X6-#6, INCLUYE: MATERIAL, HERRAMIENTA Y MANO DE OBRA.	M2	\$345.36	180.00000	29.50	169.03	198.53	-18.53	\$10,188.12	\$58,376.20	\$68,564.32	-\$6,399.52
BAL-145	SUMINISTRO Y COLOCACION DE BAJANTE DE P.V.C. DE 4" DE DIAMETRO	M	\$88.37	45.00000	6.00000	39.00000	45.00	0.00	\$530.22	\$3,446.43	\$3,976.65	\$0.00
NOVA-01	HUECO TIPO VINTEX 12/12 Y TIPO MULTEX 12/12 INCLUYE: MATERIALES, MANO DE OBRA, HERRAMIENTA, EQUIPO Y TODO LO QUE SEA NECESARIO PARA SU CORRECTA EJECUCION.	M2	\$425.74	544.80000	73.17000	456.12000	529.29	15.51	\$31,151.40	\$194,188.53	\$225,339.92	\$6,603.23
ANC-001	ANCLAJE DE 3 VARILLAS DE ACERO CORRUGADO DE 3/8" DE 3 MTS. DE LONGITUD PARA CASTILLOS INCLUYE: HACER ESCLADRA, PLOMEADO Y AMARRADO CON ALAMBRE RECOCIDO, MATERIALES, MANO DE OBRA, HERRAMIENTA, EQUIPO Y TODO LO QUE SEA NECESARIO PARA SU CORRECTA EJECUCION.	PZA	\$135.16	45.00000	10.00000	70.00000	80.00	-35.00	\$1,351.60	\$9,461.20	\$10,812.80	-\$4,730.60
COL-001	COLADO DE CASTILLO DE CONCRETO (f'c=150 KG/CM2) AHOGADO EN MURO SECCION (10 x 9) CMS. 2 PZAS. INCLUYE: MATERIALES, MANO DE OBRA, HERRAMIENTA, EQUIPO Y TODO LO QUE SEA NECESARIO PARA SU CORRECTA EJECUCION.	M	\$74.15	810.00000	84.00000	591.00000	675.00	135.00	\$6,228.60	\$43,822.65	\$50,051.25	\$10,010.25
NOVA-02	SUMINISTRO Y CONSTRUCCION DE NOVADALA MARCA NOVACERAMIC CON COLADO DE CONCRETO (f'c=150 KG/CM2) REFORZADO CON ARMEX REFORZADO TIPO 12-12.3 CON UNA SECCION INTERIOR DE CONCRETO DE (11.08 X 8.1) CMS. Y UNA SECCION TERMINADA DE (11.5 X 15) CMS. INCLUYE: MATERIALES, MANO DE OBRA, HERRAMIENTA, EQUIPO Y TODO LO QUE SEA NECESARIO PARA SU CORRECTA EJECUCION.	M	\$166.41	255.90000	30.15000	222.00000	252.15	3.75	\$5,017.26	\$36,943.02	\$41,960.28	\$624.04
TOTAL (HOJA 1)=										\$55,343.88		



FIRMAS

CONTRATISTA

SUPERVISOR

ING. JOSE DAVID DAMIAN RIOS

DIRECCION DE OBRAS PUBLICAS

REVISOR

DIRECCION DE OBRAS PUBLICAS

ARQ. JESUS EUGENIO CAMPOSECOBAR

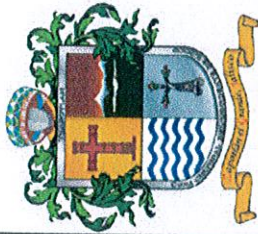

H. AYUNTAMIENTO DE ZAPOTLAN EL GRANDE JALISCO

DIRECCIÓN GENERAL DE OBRAS PUBLICAS Y DESARROLLO URBANO

CUERPO DE LA ESTIMACION

OBRA:	CONSTRUCCIÓN DE CUARTO ADICIONAL EN LA COLONIA CRUZ BLANCA, MUNICIPIO DE ZAPOTLAN EL GRANDE, JALISCO		
UBICACIÓN:	COLONIA CRUZ BLANCA DE CIUDAD GUZMAN, MUNICIPIO DE ZAPOTLAN EL GRANDE, JALISCO		
CONTRATISTA:	ARQ. JOSE DE JESUS SANCHEZ CARDENAS		
No. CONTRATO:	DOP/FAIS33/2018-03/026		
ORDEN DE TRABAJO:	ESTIMACION:	No. 3 (FINIQUITO)	
	FECHA:	15 DE DICIEMBRE DE 2018	
	PERIODO:	04 DE DICIEMBRE AL 15 DE DICIEMBRE DE 2018	
	ELABORÓ:	ARQ. JOSE DE JESUS SANCHEZ CARDENAS	
	No. OBRA:	DOP/FAIS33/2018-03	

HOJA: 2 DE 2

CODIGO	CONCEPTO	UNIDAD	P.U	PPTO. BASE	ESTA ESTIMACION	VOLUMENES			IMPORTE			
						ACUMULADO ANTERIOR	ACUMULADO ACTUAL	SALDO	ESTA ESTIMACION	ACUMULADO ANTERIOR	ACUMULADO ACTUAL	SALDO
CUB-01	SUMINISTRO Y CONSTRUCCION DE CUBIERTA A BASE NOVALOSA CON DIMENSIONES DE (80 X 24 X 9) CMS. MARCA NOVACERAMIC, INCLUYE CIMBRA Y DESCIMBRA DE MADERA DE PINO DE 2DA. NERVADURAS DE (10X9) CMS DE CONCRETO (f=200 KG/CM2, CAPA DE COMPRESION DE CONCRETO DE LA MISMA CALIDAD DE 3 CMS. DE ESPESOR; REFORZADA CON MALLA-LAC 6X6-10/10, INCLUYE: MATERIALES, MANO DE OBRA, HERRAMIENTA, EQUIPO Y TODO LO QUE SEA NECESARIO PARA SU CORRECTA EJECUCION.	M2	\$877.16	180.00	25.55	160.04	185.59	-5.59	\$22,411.44	\$140,380.69	\$162,792.12	-\$4,903.32
TEN-079	TENDIDO DE ZAVALETA O CHAFLAN CON PEDAGERA DE LAORILLO ASENTADO Y JUNTEADO CON MORTERO CALHIDRA-ARENA-CEMENTO PROP. 1:3	M	\$51.32	210.00	28.84	184.88	213.72	-3.72	\$1,480.07	\$9,488.04	\$10,968.11	-\$190.91
INS-276	INSTALACION ELECTRICA TIPO RESIDENCIAL, INCLUYE FOCO AHORRAODOR Y APAGADOR SENCILLO	PZA	\$541.51	15.00	2.00	13.00	15.00	0.00	\$1,083.02	\$7,039.63	\$8,122.65	\$0.00
INS-276.2	INSTALACION ELECTRICA TIPO RESIDENCIAL OCULTA PARA CONTACTO SENCILLO	PZA	\$428.80	15.00	2.00	13.00	15.00	0.00	\$857.60	\$5,574.40	\$6,432.00	\$0.00
VENT-01	INSTALACION DE VENTANA DE 1.32 X 1.18 CON UN MODULO FIJO Y UNA CORREDIZO CON MARCO DE ALUMINIO Y CRISTAL DE 6 MM, INCLUYE: MATERIALES, HERRAMIENTA Y MANO DE OBRA	PZA	\$3,410.96	15.00	2.00	13.00	15.00	0.00	\$6,821.92	\$44,342.48	\$51,164.40	\$0.00
PUER-01	INSTALACION DE PUERTA DE 0.90 X 2.20 M. DE TAMBOR CON MELAMINA, INCLUYE: MATERIALES, HERRAMIENTA Y MANO DE OBRA	PZA	\$3,869.51	15.00	2.00	13.00	15.00	0.00	\$7,739.02	\$50,303.63	\$58,042.65	\$0.00
LIM-158	LIMPIEZA FINAL (GENERAL) DE OBRA	M2	\$24.96	180.00	29.50	169.03	198.53	-18.53	\$736.32	\$4,218.99	\$4,955.31	-\$462.51
TOTAL (HOJA 2) =									\$41,129.39			
\$96,473.27												



FIRMAS

CONTRATISTA

SUPERVISION
JEFES DE CONTROL Y SUPERVISION DE OBRA PUBLICA

REVISOR
DIRECTOR DE OBRAS PUBLICAS

REVISOR
DIRECTOR DE OBRAS PUBLICAS

CONTRATISTA
ARQ. JOSE DE JESUS SANCHEZ CARDENAS

SUPERVISION
JEFES DE CONTROL Y SUPERVISION DE OBRA PUBLICA
ING. JOSE DAVID DAMIAN RIOS

REVISOR
DIRECTOR DE OBRAS PUBLICAS
ARQ. JESUS EUGENIO CAMPOSCOBAR

RESUMEN DE CUARTOS CRUZ BLANCA ESTIMACION 3 (FINIQUITO)

ID	DESCRIPCION	UNIDAD	CANTIDAD	VALOR UNITARIO	VALOR TOTAL	VALOR UNITARIO	VALOR TOTAL
1	LIMPIEZA Y DESHIERBE DE TERRENO A MANO	M2	16.24	13.26	216.10		
2	TRAZO Y NIVELACION DE TERRENO	M2	16.234	13.26	216.10		
3	PISO DE CONCRETO F'C=150 KG/CM2 DE 8 CM. DE ESPESOR ACABADO PULIDO.	M2	16.24	13.26	216.10		
4	SUMINISTRO Y COLOCACION DE BAJANTE DE P.V.C. DE 4" DE DIAMETRO	M	3.00	3.00	9.00		
5	SUMINISTRO Y CONSTRUCCION DE NOVAMURO	M2	34.41	38.76	1333.80		
6	ANCLAJE DE 3 VARILLAS DE ACERO CORRUGADO DE 3/8" DE 3 MTS. DE LONGITUD PARA CASTILLOS	PZA	4.00	6.00	24.00		
7	COLADO DE CASTILLO DE CONCRETO (f'c=150 KG/CM2)	M	36.00	48.00	1728.00		
8	SUMINISTRO Y CONSTRUCCION DE NOVADALA	M	15.11	15.04	227.20		
9	SUMINISTRO Y CONSTRUCCION DE CUBIERTA A BASE NOVALOSA	M2	14.34	11.21	160.75		
10	TENDIDO DE ZAVALETA O CHAPLAN	M	15.42	13.42	206.90		
11	INSTALACION ELECTRICA TIPO RESIDENCIAL, INCLUYE: FOCO AHORRADOR Y APAGADOR SENCILLO.	PZA	1.00	1.00	1.00		
12	INSTALACION ELECTRICA TIPO RESIDENCIAL OCULTA PARA CONTACTO SENCILLO.	PZA	1.00	1.00	1.00		
13	INSTALACION DE VENTANA DE 1.32 X 1.18	PZA	1.00	1.00	1.00		
14	INSTALACION DE PUERTA DE 0.90 X 2.20 M.	PZA	1.00	1.00	1.00		
15	LIMPIEZA FINAL (GENERAL) DE OBRA.	M2	16.24	13.26	216.10		
TOTAL							
UNIDAD							



DIRECCION DE OBRAS PUBLICAS

H. AYUNTAMIENTO DE ZAPOTLAN EL GRANDE, JALISCO

DIRECCIÓN GENERAL DE OBRAS PUBLICAS Y DESARROLLO URBANO

GENERADORES

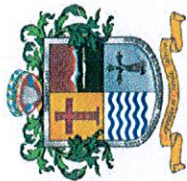

OBRA:	CONSTRUCCIÓN DE CUARTO ADICIONAL EN LA COLONIA CRUZ BLANCA, MUNICIPIO DE ZAPOTLAN EL GRANDE, JALISCO	OR. DE TRABAJO:	No. 3 (FINIQUITO)
UBICACIÓN:	HUMBOLT No. 325 COL. CRUZ BLANCA	ESTIMACIÓN:	15 DE DICIEMBRE DE 2018
CONTRATISTA:	ARQ. JOSE DE JESUS SANCHEZ CARDENAS	PERIODO:	04 DE DICIEMBRE AL 15 DE DICIEMBRE DE 2018
No. CONTRATO:	DOP/FAIS33/2018-03/026	ELABORÓ:	ARQ. JOSE DE JESUS SANCHEZ CARDENAS
		No. OBRA:	DOP/FAIS33/2018-03

HOJA: 1 DE 15

CLAVE	CONCEPTO	UNIDAD
LIM-008	LIMPIEZA Y DESHIERBE DE TERRENO A MANO INCLUYE: RETIRO DEL PRODUCTO DE LA LIMPIEZA, MANO DE OBRA HERRAMIENTA Y TODO LO QUE SEA NECESARIO PARA SU CORRECTA EJECUCION.	M2

LOCALIZACION EJE	TRAMO	PZAS	LARGO	ANCHO	ALTO	UNIDAD	VOLUMEN	
							TOTAL	TOTAL
1 - 2	A - B		4.82	3.37		M2		16.24
							TOTAL	16.24

LAS MEDIDAS DEL CROQUIS ESTAN A EJE Y LAS GENERADAS SON INTERIOR O EXTERIOR SEGÚN SEA EL CASO

RECIBIDO

16 DIC 2018

Anexo



FIRMAS

 SUPERVISOR
 Jefe de Control y Supervisión de Obra Pública
 DIRECCIÓN DE OBRAS PÚBLICAS

CONTRATISTA

 ARQ. JOSE DE JESUS SANCHEZ CARDENAS

ING. JOSE DAVID DAMIAN RIOS

H. AYUNTAMIENTO DE ZAPOTLAN EL GRANDE, JALISCO

DIRECCIÓN GENERAL DE OBRAS PÚBLICAS Y DESARROLLO URBANO

GENERADORES



OBRA:	CONSTRUCCIÓN DE CUARTO ADICIONAL EN LA COLONIA CRUZ BLANCA, MUNICIPIO DE ZAPOTLAN EL GRANDE, JALISCO		
UBICACIÓN:	HUMBOLT No. 325 COL. CRUZ BLANCA	OR. DE TRABAJO:	No. 3 (FINIQUITO)
CONTRATISTA:	ARQ. JOSE DE JESUS SANCHEZ CARDENAS	ESTIMACIÓN:	FECHA: 15 DE DICIEMBRE DE 2018
No. CONTRATO:	DOP/FAIS33/2018-03/026	PERIODO:	04 DE DICIEMBRE AL 15 DE DICIEMBRE DE 2018
		ELABORÓ:	ARQ. JOSE DE JESUS SANCHEZ CARDENAS
		No. OBRA:	DOP/FAIS33/2018-03

HOJA: 2 DE 15

CONCEPTO

UNIDAD

TRA-066 TRAZO Y NIVELACION DE TERRENO LAS VECES QUE SE REQUIERA (UN SOLO PAGO)

MZ

COQUIS

VOLUMEN TOTAL

16.234

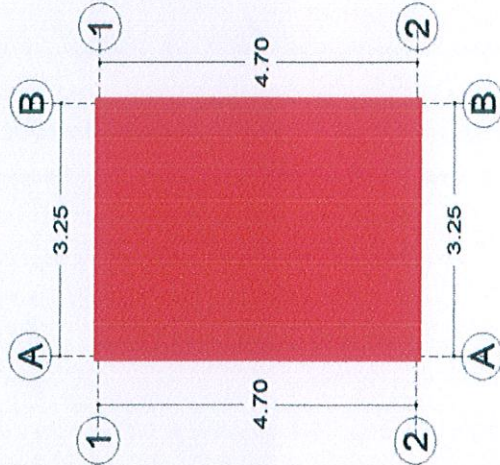

LAS MEDIDAS DEL CROQUIS ESTAN A EJE Y LAS GENERADAS SON INTERIOR O EXTERIOR SEGUN SEA EL CASO



FIRMAS

SUPERVISION
JEFE DE CONTROL Y SUPERVISION DE OBRAS PUBLICAS

CONTRATISTA

ARQ. JOSE DE JESUS SANCHEZ CARDENAS

ING. JOSE DAVID DAMIAN RIOS

DIRECCION DE OBRAS PUBLICAS

TOTAL

16.234

H. AYUNTAMIENTO DE ZAPOTLAN EL GRANDE, JALISCO

DIRECCIÓN GENERAL DE OBRAS PÚBLICAS Y DESARROLLO URBANO

GENERADORES

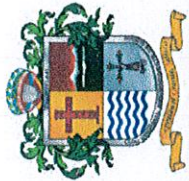

OBRA:	CONSTRUCCIÓN DE CUARTO ADICIONAL EN LA COLONIA CRUZ BLANCA, MUNICIPIO DE ZAPOTLAN EL GRANDE, JALISCO		
UBICACIÓN:	HUMBOLT No. 325 COL. CRUZ BLANCA	OR. DE TRABAJO:	No. 3 (FINIQUITO)
CONTRATISTA:	ARQ. JOSE DE JESUS SANCHEZ CARDENAS	FECHA:	15 DE DICIEMBRE DE 2018
No. CONTRATO:	DOP/FAIS33/2018-03/026	PERIODO:	04 DE DICIEMBRE AL 15 DE DICIEMBRE DE 2018
		ELABORÓ:	ARQ. JOSE DE JESUS SANCHEZ CARDENAS
		No. OBRA:	DOP/FAIS33/2018-03

HOJA: 3 DE 15

CLAVE	CONCEPTO	PARTIDA 2.- PISO FIRME				UNIDAD			
LOS-086.1	PISO DE CONCRETO F'c=150 KG/CM2 DE 8 CM. DE ESPESOR ACABADO PULIDO, REFORZADO CON MALLA-LAC 6X6-6/6, INCLUYE: MATERIAL, HERRAMIENTA Y MANO DE OBRA.					M2			
	COQUIS								
		LOCALIZACION EJE	TRAMO	PZAS	LARGO	ANCHO	ALTO	UNIDAD	VOLUMEN TOTAL
		1 - 2	A - B		4.82	3.37		M2	16.24
								TOTAL	16.24

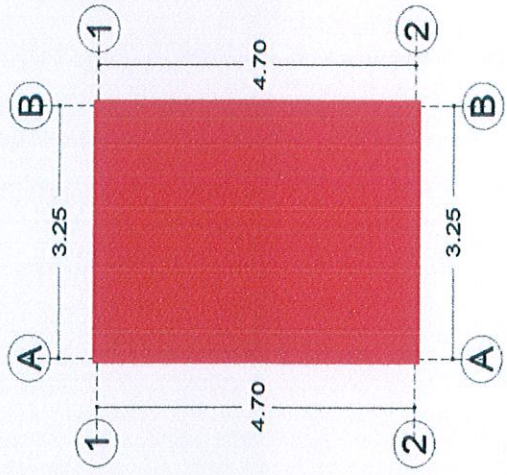

LAS MEDIDAS DEL CROQUIS ESTAN A EJE Y LAS GENERADAS SON INTERIOR O EXTERIOR SEGUN SEA EL CASO

CONTRATISTA

JEFE DE CONTROL Y SUPERVISION DE OBRA PUBLICA



FIRMAS

SUPERVISION

ARQ. JOSE DE JESUS SANCHEZ CARDENAS

ING. JOSE DAVID DAMIAN RIOS

DIRECCION DE OBRAS PUBLICAS

H. AYUNTAMIENTO DE ZAPOTLAN EL GRANDE, JALISCO

DIRECCIÓN GENERAL DE OBRAS PUBLICAS Y DESARROLLO URBANO

GENERADORES



OBRA: CONSTRUCCION DE CUARTO ADICIONAL EN LA COLONIA CRUZ BLANCA, MUNICIPIO DE ZAPOTLAN EL GRANDE, JALISCO	OR. DE TRABAJO: No. 3 (FINIQUITO)
UBICACIÓN: HUMBOLT No. 325 COL. CRUZ BLANCA	FECHA: 15 DE DICIEMBRE DE 2018
CONTRATISTA: ARQ. JOSE DE JESUS SANCHEZ CARDENAS	PERIODO: 04 DE DICIEMBRE AL 15 DE DICIEMBRE DE 2018
No. CONTRATO: DOP/FAIS/3/2018-03/026	ELABORÓ: ARQ. JOSE DE JESUS SANCHEZ CARDENAS
	No. OBRA: DOP/FAIS/33/2018-03

HOJA: 4 **DE** 15

CLAVE	CONCEPTO	PARTIDA 3.- INSTALACION PLUVIAL				UNIDAD				
BAJ-145	SUMINISTRO Y COLOCACION DE BAJANTE DE P.V.C. DE 4" DE DIAMETRO	LOCALIZACION		PZAS	LARGO	ANCHO	ALTO	UNIDAD	VOLUMEN TOTAL	
		EJE	TRAMO							
	COQUIS	B	1-2		3.00			M	3.00	
LAS MEDIDAS DEL CROQUIS ESTAN A EJE Y LAS GENERADAS SON INTERIOR O EXTERIOR SEGUN SEA EL CASO										
									TOTAL	3.00

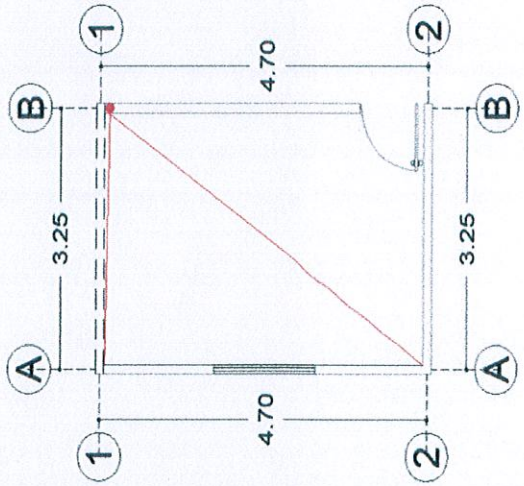

CONTRATISTA

ARQ. JOSE DE JESUS SANCHEZ CARDENAS



FIRMAS

JEFES DE CONTROL Y SUPERVISION DE OBRA PUBLICA

DIRECCION DE OBRAS PUBLICAS
 ING. JOSE DAVID DAMIAN RIOS

H. AYUNTAMIENTO DE ZAPOTLAN EL GRANDE, JALISCO

DIRECCIÓN GENERAL DE OBRAS PUBLICAS Y DESARROLLO URBANO

GENERADORES

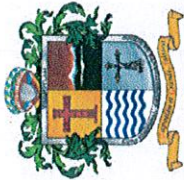

OBRA:	CONSTRUCCIÓN DE CUARTO ADICIONAL EN LA COLONIA CRUZ BLANCA, MUNICIPIO DE ZAPOTLAN EL GRANDE, JALISCO	OR. DE TRABAJO:	No. 3 (FINIQUITO)
UBICACIÓN:	HUMBOLT No. 325 COL. CRUZ BLANCA	ESTIMACIÓN:	15 DE DICIEMBRE DE 2018
CONTRATISTA:	ARQ. JOSE DE JESUS SANCHEZ CARDENAS	PERIODO:	04 DE DICIEMBRE AL 15 DE DICIEMBRE DE 2018
No. CONTRATO:	DOP/FAIS33/2018-03/026	ELABORÓ:	ARQ. JOSE DE JESUS SANCHEZ CARDENAS
		No. OBRA:	DOP/FAIS33/2018-03

HOJA: 5 DE 15

CLAVE	CONCEPTO	PARTIDA 4.- ESTRUCTURA					UNIDAD		
		LOCALIZACION EJE	TRAMO	PZAS	LARGO	ANCHO		ALTO	UNIDAD
NOV-01	SUMINISTRO Y CONSTRUCCION DE NOVAMURO A BASE DE TABIQUE HUECO TIPO VINTEX 12/12 Y TIPO MULTEX 12/12 INCLUYE: MATERIALES, MANO DE OBRA, HERRAMIENTA, EQUIPO Y TODO LO QUE SEA NECESARIO PARA SU CORRECTA EJECUCION.								
	COQUIS								
		2	A - B	-1	3.13		3.00	M2	9.39
			PUERTA		0.90		2.20		-1.98
			VENTANA		1.32		1.18		-1.56
		A	1-2		4.76		3.00	M2	14.28
		B	1-2		4.76		3.00	M2	14.28
								TOTAL	34.41

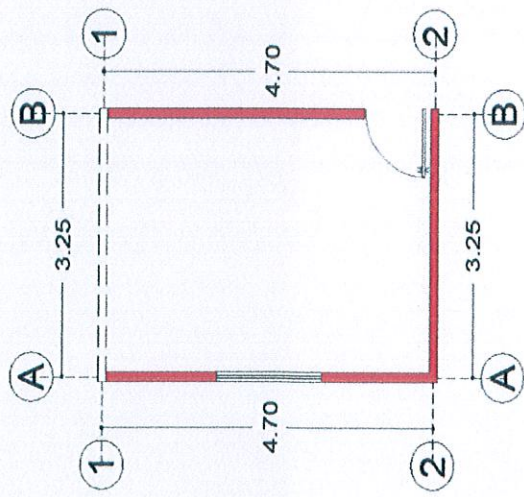

LAS MEDIDAS DEL CROQUIS ESTAN A EJE Y LAS GENERADAS SON INTERIOR O EXTERIOR SEGÚN SEA EL CASO

CONTRATISTA

ARQ. JOSE DE JESUS SANCHEZ CARDENAS

JEFE DE CONTROL Y SUPERVISION DE OBRA PUBLICA



FIRMAS
SUPERVISION DE OBRA PUBLICA

ING. JOSE DAVID DAMIAN RIOS

DIRECCIÓN DE OBRAS PUBLICAS

H. AYUNTAMIENTO DE ZAPOTLAN EL GRANDE, JALISCO

DIRECCIÓN GENERAL DE OBRAS PUBLICAS Y DESARROLLO URBANO

GENERADORES



OBRA:	CONSTRUCCIÓN DE CUARTO ADICIONAL EN LA COLONIA CRUZ BLANCA, MUNICIPIO DE ZAPOTLAN EL GRANDE, JALISCO		
UBICACIÓN:	HUMBOLT No. 325 COL. CRUZ BLANCA		
CONTRATISTA:	ARQ. JOSE DE JESUS SANCHEZ CARDENAS		
No. CONTRATO:	DOI/FAIS33/2018-03/026		
OR. DE TRABAJO:	No. 3 (FINIQUITO)		
ESTIMACIÓN:	FECHA: 15 DE DICIEMBRE DE 2018		
PERIODO:	04 DE DICIEMBRE AL 15 DE DICIEMBRE DE 2018		
ELABORÓ:	ARQ. JOSE DE JESUS SANCHEZ CARDENAS		
No. OBRA:	DOI/FAIS33/2018-03		

HOJA: 6 DE 14

PARTIDA 4.- ESTRUCTURA

CLAVE ANC-001 **CONCEPTO** COQUIS **UNIDAD** PZA

ANCLAJE DE 3 VARILLAS DE ACERO CORRUGADO DE 3/8" DE 3 MTS. DE LONGITUD PARA CASTILLOS, INCLUYE: HACER ESCUADRA, PLOMEADO Y AMARRADO CON ALAMBRE RECOCIDO, MATERIALES, MANO DE OBRA, HERRAMIENTA, EQUIPO Y TODO LO QUE SEA NECESARIO PARA SU CORRECTA EJECUCION.

LOCALIZACION	EJE	TRAMO	PZAS	LARGO	ANCHO	ALTO	UNIDAD	VOLUMEN TOTAL
2	A - B	1	1				PZA	1.00
A	1 - 2	2	2				PZA	2.00
B	1 - 2	1	1				PZA	1.00
TOTAL								4.00

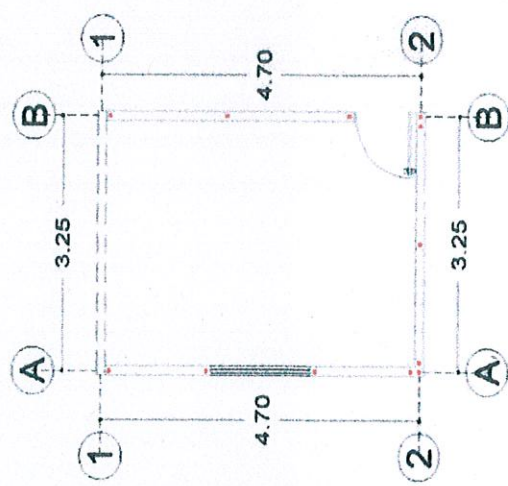

LAS MEDIDAS DEL CROQUIS ESTAN A JE Y LAS GENERADAS SON INTERIOR O EXTERIOR SEGUN SEA EL CASO



FRMAS
SUPERVISAN
SUPERVISOR DE OBRA PUBLICA

JEFE DE CONTROL

CONTRATISTA
ARQ. JOSE DE JESUS SANCHEZ CARDENAS

ING. JOSE DAVID DAMIAN RIOS

DIRECCION DE OBRAS PUBLICAS

H. AYUNTAMIENTO DE ZAPOTLAN EL GRANDE, JALISCO

DIRECCIÓN GENERAL DE OBRAS PÚBLICAS Y DESARROLLO URBANO

GENERADORES



OBRA:	CONSTRUCCIÓN DE CUARTO ADICIONAL EN LA COLONIA CRUZ BLANCA, MUNICIPIO DE ZAPOTLAN EL GRANDE, JALISCO		
UBICACIÓN:	HUMBOLT No. 325 COL. CRUZ BLANCA		
CONTRATISTA:	ARC. JOSE DE JESUS SANCHEZ CARDENAS		
No. CONTRATO:	DOP/FAIS33/2018-03/026		
OR. DE TRABAJO:	No. 3 (FINIQUITO)		
ESTIMACIÓN:	15 DE DICIEMBRE DE 2018		
FECHA:	04 DE DICIEMBRE AL 15 DE DICIEMBRE DE 2018		
PERIODO:	ARC. JOSE DE JESUS SANCHEZ CARDENAS		
ELABORÓ:	DOP/FAIS33/2018-03		
No. OBRA:			

HOJA: 7 DE 15

CLAVE	CONCEPTO	PARTIDA 4.- ESTRUCTURA						UNIDAD				
		LOCALIZACION		PZAS	LARGO	ANCHO	ALTO		UNIDAD	VOLUMEN TOTAL		
COL-001	COLADO DE CASTILLO DE CONCRETO (fc=150 KG/CM2) AHOGADO EN MURO SECCION (10 x 9) CMS. 2 PZAS. INCLUYE: MATERIALES, MANO DE OBRA, HERRAMIENTA, EQUIPO Y TODO LO QUE SEA NECESARIO PARA SU CORRECTA EJECUCION.	EJE	TRAMO									
	COQUIS	2	A - B	3								9.00
		A	1 - 2	5								15.00
		B	1 - 2	4								12.00
											TOTAL	36.00

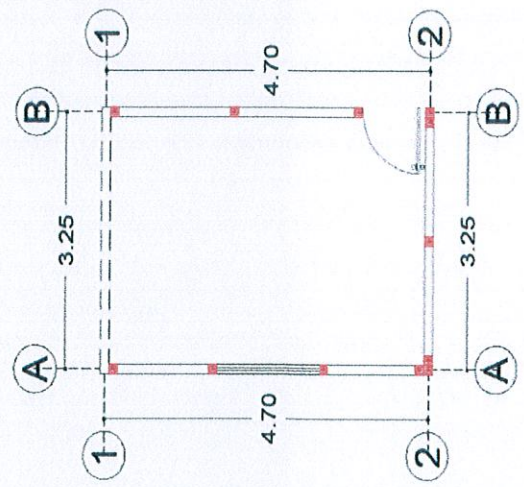

LAS MEDIDAS DEL CROQUIS ESTAN A EJE Y LAS GENERADAS SON INTERIOR O EXTERIOR SEGÚN SEA EL CASO

CONTRATISTA

JEFE DE CONTROL Y SUPERVISIÓN DE OBRA PÚBLICA



DIRECCIÓN DE OBRAS PÚBLICAS

ING. JOSÉ DAVID DAVILA RIOS

ARC. JOSE DE JESUS SANCHEZ CARDENAS

H. AYUNTAMIENTO DE ZAPOTLAN EL GRANDE, JALISCO

DIRECCIÓN GENERAL DE OBRAS PÚBLICAS Y DESARROLLO URBANO

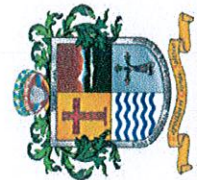

GENERADORES

OBRA:	CONSTRUCCIÓN DE CUARTO ADICIONAL EN LA COLONIA CRUZ BLANCA, MUNICIPIO DE ZAPOTLAN EL GRANDE, JALISCO		
UBICACIÓN:	HUMBOLT No. 325 COL. CRUZ BLANCA	OR. DE TRABAJO:	No. 3 (FINIQUITO)
CONTRATISTA:	ARG. JOSE DE JESUS SANCHEZ CARDENAS	FECHA:	15 DE DICIEMBRE DE 2018
No. CONTRATO:	DOP/FAIS33/2018-03/026	PERIODO:	04 DE DICIEMBRE AL 15 DE DICIEMBRE DE 2018
		ELABORÓ:	ARG. JOSE DE JESUS SANCHEZ CARDENAS
		No. OBRA:	DOP/FAIS33/2018-03

HOJA: 8 DE 15

CLAVE	CONCEPTO	PARTIDA 4.- ESTRUCTURA					UNIDAD		
		LOCALIZACION EJE	TRAMO	PZAS	LARGO	ANCHO		ALTO	UNIDAD
nov-02	SUMINISTRO Y CONSTRUCCION DE NOVADALA MARCA NOVACERAMIC, CON COLADO DE CONCRETO (fc= 150 KG/CM2) REFORZADO CON ARMEX REFORZADO TIPO 12-12-3 CON UNA SECCION INTERIOR DE CONCRETO DE (11.08 X 8.1) CMS. Y UNA SECCION TERMINADA DE (11.5 X 15) CMS. INCLUYE: MATERIALES, MANO DE OBRA, HERRAMIENTA, EQUIPO Y TODO LO QUE SEA NECESARIO PARA SU CORRECTA EJECUCION.	COQUIS							
		2	A - B		3.13			M	3.13
		A	1 - 2		4.82			M	4.82
		B	1 - 2		4.82			M	4.82
		CERRAMIENTO							
		B	1 - 2		1.04			M	1.04
		A	1 - 2		1.30			M	1.30
		TOTAL							15.11

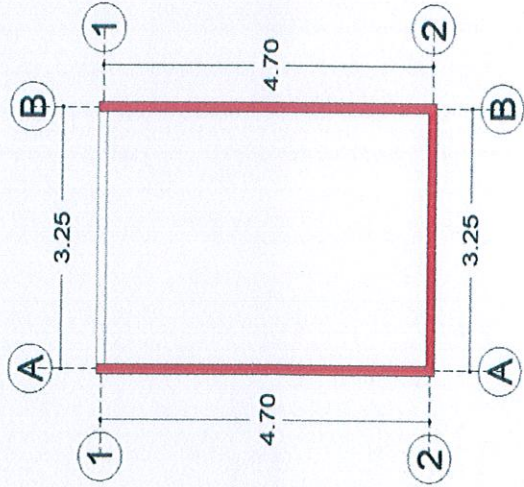

CONTRATISTA

FIRMAS

 SUPERVISOR
 JEFE DE CONTROL Y SUPERVICIÓN DE OBRA PÚBLICA
 ING. JOSE DAVID DAMIAN RIOS



DIRECCIÓN DE OBRAS PÚBLICAS Y DESARROLLO URBANO

H. AYUNTAMIENTO DE ZAPOTLAN EL GRANDE, JALISCO

DIRECCIÓN GENERAL DE OBRAS PÚBLICAS Y DESARROLLO URBANO

GENERADORES



OBRA:	CONSTRUCCIÓN DE CUARTO ADICIONAL EN LA COLONIA CRUZ BLANCA, MUNICIPIO DE ZAPOTLAN EL GRANDE, JALISCO	OR. DE TRABAJO:	Nº. 3 (FINIQUITO)
UBICACIÓN:	HUMBOLT No. 325 COL. CRUZ BLANCA	ESTIMACIÓN:	15 DE DICIEMBRE DE 2018
CONTRATISTA:	ARQ. JOSE DE JESUS SANCHEZ CARDENAS	PERIODO:	04 DE DICIEMBRE AL 15 DE DICIEMBRE DE 2018
No. CONTRATO:	DOP/FAIS33/2018-03/026	ELABORÓ:	ARQ. JOSE DE JESUS SANCHEZ CARDENAS
		No. OBRA:	DOP/FAIS33/2018-03

HOJA: 9 DE 15

PARTIDA 5.- CUBIERTA

CONCEPTO

CLAVE: CUB-01 **UNIDAD:** M2

CONCEPTO: SUMINISTRO Y CONSTRUCCION DE CUBIERTA A BASE NOVALOSA CON DIMENSIONES DE (80 X 24 X 9) CMS. MARCA NOVACERAMIC, INCLUYE CIMBRA Y DESCIMBRA DE MADERA DE PINO DE 2DA., NERVADURAS DE (10X9) CMS. DE CONCRETO (f'c=200 KG/CM2, CAPA DE COMPRESION DE CONCRETO DE LA MISMA CALIDAD DE 3 CMS. DE ESPESOR: REFORZADA CON MALLA-LAC 6X6-10/10, INCLUYE: MATERIALES, MANO DE OBRA, HERRAMIENTA, EQUIPO Y TODO LO QUE SEA NECESARIO PARA SU CORECTA EJECUCION.

COQUIS

LOCALIZACIÓN	PZAS	LARGO	ANCHO	ALTO	UNIDAD	VOLUMEN TOTAL
1-2	A - B	4.58	3.13		M2	14.34
TOTAL						14.34

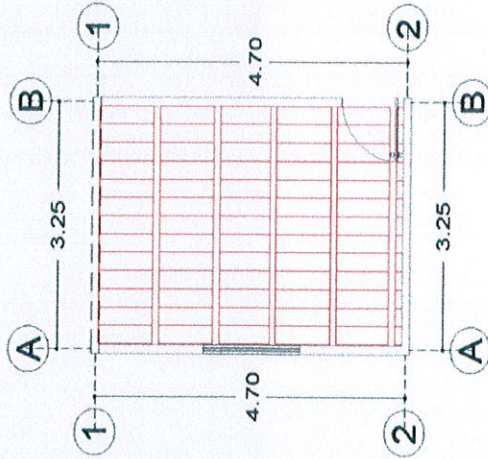

LAS MEDIDAS DEL CROQUIS ESTAN A EJE Y LAS GENERADAS SON INTERIOR O EXTERIOR SEGUN SEA EL CASO



FIRMAS
 SUPERVISION
 JEFE DE CONTROL Y SUPERVISION DE OBRAS PUBLICAS
 ING. JOSE DAVID DAMIAN RIOS
 DIRECCION DE OBRAS PUBLICAS

CONTRATISTA

ARQ. JOSE DE JESUS SANCHEZ CARDENAS

H. AYUNTAMIENTO DE ZAPOTLAN EL GRANDE, JALISCO

DIRECCIÓN GENERAL DE OBRAS PUBLICAS Y DESARROLLO URBANO

GENERADORES

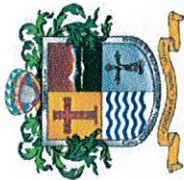

OBRA:	CONSTRUCCIÓN DE CUARTO ADICIONAL EN LA COLONIA CRUZ BLANCA, MUNICIPIO DE ZAPOTLAN EL GRANDE, JALISCO		
UBICACIÓN:	HUMBOLT No. 325 COL. CRUZ BLANCA	OR. DE TRABAJO:	No. 3 (FINIQUITO)
CONTRATISTA:	ARQ. JOSE DE JESUS SANCHEZ CARDENAS	FECHA:	15 DE DICIEMBRE DE 2018
No. CONTRATO:	DOPIFAIS33/2018-03/026	PERIODO:	04 DE DICIEMBRE AL 15 DE DICIEMBRE DE 2018
		ELABORÓ:	ARQ. JOSE DE JESUS SANCHEZ CARDENAS
		No. OBRA:	DOP/FAIS33/2018-03

HOJA: 10 DE 15

CLAVE	CONCEPTO	PARTIDA 5.- HERRERIA						UNIDAD
		LOCALIZACIÓN		PZAS	LARGO	ALTO	UNIDAD	
TEN-079	TENDIDO DE ZAVALETA O CHAFLAN CON PEDAGERA DE LADRILLO ASENTADO Y JUNTEADO CON MORTERO CALHIDRA-ARENA-CEMENTO PROP. 1:3.	EJE	TRAMO					
	COQUIS	1	A - B		3.13		M	3.13
		2	A - B		3.13		M	3.13
		A	1-2		4.58		M	4.58
		B	1-2		4.58		M	4.58
							TOTAL	15.42

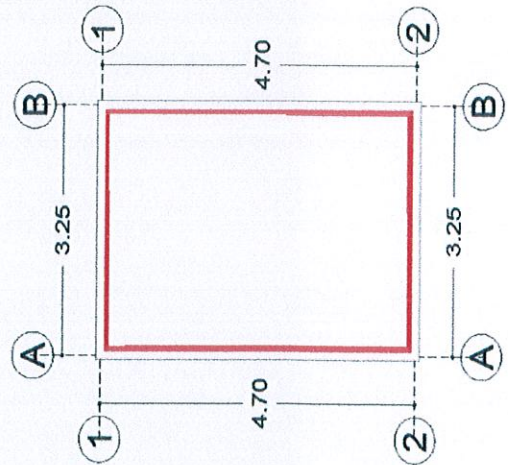

LAS MEDIDAS DEL CROQUIS ESTAMA EJE Y LAS GENERADAS SON INTERIOR O EXTERIOR SEGUN SEA EL CASO

CONTRATISTA

ARQ. JOSE DE JESUS SANCHEZ CARDENAS



DIRECCION DE OBRAS PUBLICAS

JEFE DE CONTROL Y SUPERVISION DE OBRAS PUBLICAS

FIRMAS

ING. JOSE DAVID DAMIAN RIOS

H. AYUNTAMIENTO DE ZAPOTLAN EL GRANDE, JALISCO

DIRECCIÓN GENERAL DE OBRAS PUBLICAS Y DESARROLLO URBANO

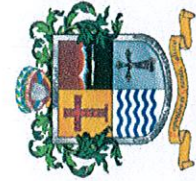

GENERADORES

OBRA:	CONSTRUCCIÓN DE CUARTO ADICIONAL EN LA COLONIA CRUZ BLANCA, MUNICIPIO DE ZAPOTLAN EL GRANDE, JALISCO		
UBICACIÓN:	HUMBOLT No. 325 COL. CRUZ BLANCA	OR. DE TRABAJO:	No. 3 (FINIQUITO)
CONTRATISTA:	ARQ. JOSE DE JESUS SANCHEZ CARDENAS	FECHA:	15 DE DICIEMBRE DE 2018
No. CONTRATO:	DOP/FAIS33/2018-03/026	PERIODO:	04 DE DICIEMBRE AL 15 DE DICIEMBRE DE 2018
		ELABORÓ:	ARQ. JOSE DE JESUS SANCHEZ CARDENAS
		No. OBRA:	DOP/FAIS33/2018-03

HOJA: 11 DE 15

CLAVE	CONCEPTO	PARTIDA 6.- INSTALACION ELECTRICA						UNIDAD	
		LOCALIZACION		PZAS	LARGO	ANCHO	ALTO		UNIDAD
INS-276	INSTALACION ELECTRICA TIPO RESIDENCIAL, INCLUYE: FOCO AHORRADOR Y APAGADOR SENCILLO.	EJE	TRAMO						
	COQUIS	1-2	A - B	1				PZA	1.00

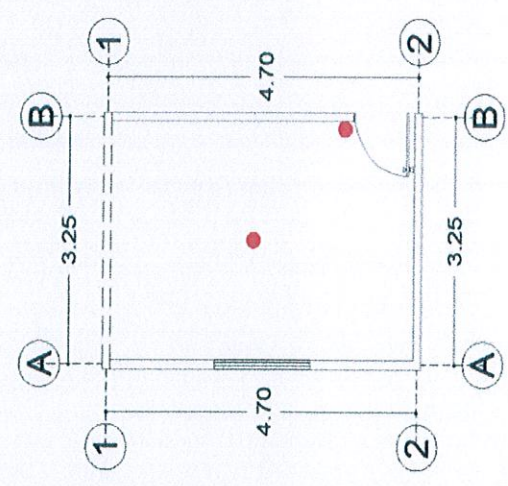

LAS MEDIDAS DEL CROQUIS ESTAN A EJE Y LAS GENERADAS SON INTERIOR O EXTERIOR SEGUN SEA EL CASO

FIRMAS

 SUPERVISOR EN OBRA PUBLICA
 JEFE DE CONTROL Y SUPERVISIÓN DE OBRAS PUBLICAS



DIRECCIÓN DE OBRAS PUBLICAS

ING. JOSE DAVID DAMIAN RIOS

CONTRATISTA

 ARG. JOSE DE JESUS SANCHEZ CARDENAS

H. AYUNTAMIENTO DE ZAPOTLAN EL GRANDE, JALISCO

DIRECCIÓN GENERAL DE OBRAS PÚBLICAS Y DESARROLLO URBANO

GENERADORES

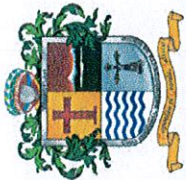

OBRA:	CONSTRUCCIÓN DE CUARTO ADICIONAL EN LA COLONIA CRUZ BLANCA, MUNICIPIO DE ZAPOTLAN EL GRANDE, JALISCO	OR. DE TRABAJO:	No. 3 (FINIQUITO)
UBICACIÓN:	HUMBOLT No. 325 COL. CRUZ BLANCA	ESTIMACIÓN:	15 DE DICIEMBRE DE 2018
CONTRATISTA:	ARQ. JOSE DE JESUS SANCHEZ CARDENAS	PERIODO:	04 DE DICIEMBRE AL 15 DE DICIEMBRE DE 2018
No. CONTRATO:	DOPIFAIS33/2018-03/026	ELABORÓ:	ARQ. JOSE DE JESUS SANCHEZ CARDENAS
		No. OBRA:	DOPIFAIS33/2018-03

HOJA: 12 DE 15

CLAVE	CONCEPTO	PARTIDA 6.- INSTALACION ELECTRICA	UNIDAD
INS-276.2	INSTALACION ELECTRICA TIPO RESIDENCIAL OCULTA PARA CONTACTO SENCILLO.		PZA
	COQUIS		

LOCALIZACION EJE	TRAMO	PZAS	LARGO	ANCHO	ALTO	UNIDAD	VOLUMEN TOTAL	
								UNIDAD
A	1-2	1				PZA	1.00	
LAS MEDIDAS DEL CROQUIS ESTAN A EJE Y LAS GENERADAS SON INTERIOR O EXTERIOR SEGÚN SEA EL CASO							TOTAL	1.00

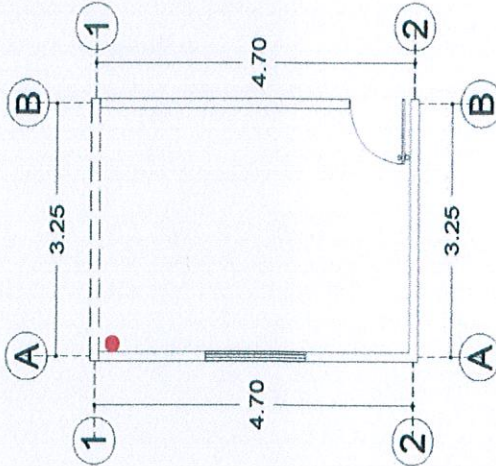

CONTRATISTA

FIRMAS

 SUPERVISION
 JEFE DE CONTROL Y SUPERVISION DE OBRA PUBLICA



ARQ. JOSE DE JESUS SANCHEZ CARDENAS

ING. JOSE DAVID DAMIAN RIOS

DIRECCIÓN DE OBRAS PÚBLICAS

H. AYUNTAMIENTO DE ZAPOTLAN EL GRANDE, JALISCO

DIRECCIÓN GENERAL DE OBRAS PUBLICAS Y DESARROLLO URBANO

GENERADORES



OBRA:	CONSTRUCCIÓN DE CUARTO ADICIONAL EN LA COLONIA CRUZ BLANCA, MUNICIPIO DE ZAPOTLAN EL GRANDE, JALISCO		
UBICACIÓN:	HUMBOLT No. 325 COL. CRUZ BLANCA	OR. DE TRABAJO:	No. 3 (FINIQUITO)
CONTRATISTA:	ARQ. JOSE DE JESUS SANCHEZ CARDENAS	ESTIMACIÓN:	15 DE DICIEMBRE DE 2018
No. CONTRATO:	DOPIFAIS33/2018-03/026	PERIODO:	04 DE DICIEMBRE AL 15 DE DICIEMBRE DE 2018
		ELABORÓ:	ARQ. JOSE DE JESUS SANCHEZ CARDENAS
		No. OBRA:	DOPIFAIS33/2018-03

HOJA: 13 DE 15

CLAVE	CONCEPTO	PARTIDA 7.- PUERTAS Y VENTANAS	UNIDAD	VOLUMEN TOTAL
VENT-01	INSTALACION DE VENTANA DE 1.32 x 1.18 CON UN MODULO FIJO Y UNA CORREDIZO CON MARCO DE ALUMINIO Y CRISTAL DE 6 MM, INCLUYE: MATERIALES, HERRAMIENTA Y MANO DE OBRA.		PZA	1.00
	COQUIS			
	<p style="color: red; font-size: small;">LAS MEDIDAS DEL CROQUIS ESTAN A ELE Y LAS GENERADAS SON INTERIOR O EXTERIOR SEGÚN SEA EL CASO</p>			
	<p>FIRMAS</p> <p style="font-size: x-small;">SUPERVISION DE OBRA PUBLICA</p> <p style="font-size: x-small;">DIRECCION DE OBRAS PUBLICAS</p>			
	<p>CONTRATISTA</p> <p style="font-size: x-small;">ARQ. JOSE DE JESUS SANCHEZ CARDENAS</p>			
	<p>JEFE DE CONTROL Y SUPERVISION DE OBRA PUBLICA</p> <p style="font-size: x-small;">ING. JOSE DAVID DAMIAN RIOS</p>			
			TOTAL	1.00

H. AYUNTAMIENTO DE ZAPOTLAN EL GRANDE, JALISCO

DIRECCIÓN GENERAL DE OBRAS PÚBLICAS Y DESARROLLO URBANO

GENERADORES



OBRA:	CONSTRUCCIÓN DE CUARTO ADICIONAL EN LA COLONIA CRUZ BLANCA, MUNICIPIO DE ZAPOTLAN EL GRANDE, JALISCO		
UBICACIÓN:	HUMBOLT No. 325 COL. CRUZ BLANCA	OR. DE TRABAJO:	No. 3 (FINIQUITO)
CONTRATISTA:	ARQ. JOSE DE JESUS SANCHEZ CARDENAS	ESTIMACIÓN:	15 DE DICIEMBRE DE 2018
No. CONTRATO:	DOP/FAIS33/2018-03/026	PERIODO:	04 DE DICIEMBRE AL 15 DE DICIEMBRE DE 2018
		ELABORÓ:	ARQ. JOSE DE JESUS SANCHEZ CARDENAS
		No. OBRA:	DOP/FAIS33/2018-03

HOJA: 14 DE 15

CLAVE	CONCEPTO	PARTIDA 7.- PUERTAS Y VENTANAS				UNIDAD		
		LOCALIZACION EJE	TRAMO	PZAS	LARGO		ANCHO	ALTO
PUER-01	INSTALACION DE PUERTA DE 0.90 X 2.20 M. DE TAMBOR CON MELAMINA. INCLUYE: MATERIALES, HERRAMIENTA Y MANO DE OBRA.	COQUIS					PZA	
		B	1-2	1	0.90	2.20	1.00	
<p style="color: red; text-align: center;">LAS MEDIDAS DEL CROQUIS ESTAN A EJE Y LAS GENERADAS SON INTERIOR O EXTERIOR SEGUN SEA EL CASO</p>							TOTAL	1.00

CONTRATISTA:

ARQ. JOSE DE JESUS SANCHEZ CARDENAS

JEFE DE CONTROL Y SUPERVISION DE OBRA PUBLICA

ING. JOSE DAVID DAMIAN RIOS

DIRECCION DE OBRAS PUBLICAS

H. AYUNTAMIENTO DE ZAPOTLAN EL GRANDE, JALISCO

DIRECCIÓN GENERAL DE OBRAS PUBLICAS Y DESARROLLO URBANO

GENERADORES



OBRA:	CONSTRUCCIÓN DE CUARTO ADICIONAL EN LA COLONIA CRUZ BLANCA, MUNICIPIO DE ZAPOTLAN EL GRANDE, JALISCO		
UBICACIÓN:	HUMBOLT No. 325 COL. CRUZ BLANCA	OR. DE TRABAJO:	No. 3 (FINIQUITO)
CONTRATISTA:	ARQ. JOSE DE JESUS SANCHEZ CARDENAS	ESTIMACIÓN:	15 DE DICIEMBRE DE 2018
No. CONTRATO:	DOP/FAIS33/2018-03/026	PERIODO:	04 DE DICIEMBRE AL 15 DE DICIEMBRE DE 2018
		ELABORÓ:	ARQ. JOSE DE JESUS SANCHEZ CARDENAS
		No. OBRA:	DOP/FAIS33/2018-03

HOJA: 15 DE 15

CLAVE	CONCEPTO	PARTIDA 8.- LIMPIEZA FINAL DE OBRA				UNIDAD
		LOCALIZACIÓN EJE	TRAMO	PZAS	UNIDAD	
LIM-158	LIMPIEZA FINAL (GENERAL) DE OBRA.					
	COQUIS	1 - 2	A - B			
		4.82	3.37		M2	16.24
					TOTAL	16.24

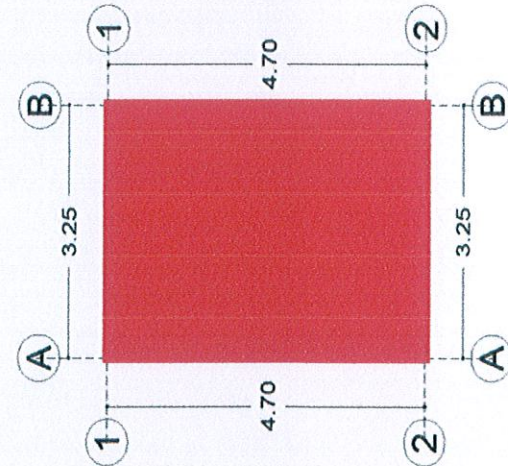

LAS MEDIDAS DEL CROQUIS ESTÁN A EJE Y LAS GENERADAS SON INTERIOR O EXTERIOR SEGÚN SEA EL CASO



FIRMAS

 SUPERVISOR
 JEFE DE CONTROL Y SUPERVISIÓN DE OBRA PUBLICA
 DIRECCIÓN DE OBRAS PUBLICAS

CONTRATISTA

 ARQ. JOSE DE JESUS SANCHEZ CARDENAS

ING. JOSE DAVID DAMIAN RIOS

H. AYUNTAMIENTO DE ZAPOTLAN EL GRANDE, JALISCO

DIRECCIÓN GENERAL DE OBRAS PUBLICAS Y DESARROLLO URBANO

GENERADORES

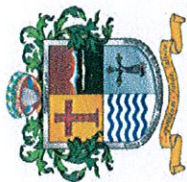

OBRA:	CONSTRUCCIÓN DE CUARTO ADICIONAL EN LA COLONIA CRUZ BLANCA, MUNICIPIO DE ZAPOTLAN EL GRANDE, JALISCO
UBICACIÓN:	LAZARO CARDENAS No. 327 COL. CRUZ BLANCA
CONTRATISTA:	ARQ. JOSE DE JESUS SANCHEZ CARDENAS
No. CONTRATO:	DOP/FAIS33/2018-03/026
OR. DE TRABAJO:	No. 3 (FINIQUITO)
ESTIMACIÓN:	15 DE DICIEMBRE DE 2018
FECHA:	04 DE DICIEMBRE AL 15 DE DICIEMBRE DE 2018
PERIODO:	ARQ. JOSE DE JESUS SANCHEZ CARDENAS
ELABORÓ:	DOP/FAIS33/2018-03

HOJA: 1 DE 15

CLAVE	CONCEPTO	PARTIDA 1.- PRELIMINARES				UNIDAD	
LIM-008	LIMPIEZA Y DESHERBE DE TERRENO A MANO INCLUYE: RETIRO DE LA LIMPIEZA, MANO DE OBRA HERRAMIENTA Y TODO LO QUE SEA NECESARIO PARA SU CORRECTA EJECUCION.					M2	
	COQUIS						
		LOCALIZACION EJE	PZAS	LARGO	ANCHO	ALTO	UNIDAD
		1 - 2	A - B	3.82	3.47		M2
				DIRECCIÓN DE GESTIÓN DE PROGRAMAS COPLADEMUN Y VINCULACIÓN CON DELEGACIONES 25 DIC 2018 RECIBIDO			
				LAS MEDIDAS DEL CROQUIS ESTAN A EJE Y LAS GENERADAS SON INTERIOR O EXTERIOR SEGÚN SEA EL CASO			
						TOTAL	13.26
						TOTAL	13.26

CONTRATISTA

JEFE DE CONTROL Y SUPERVISIÓN DE OBRA PUBLICA

 FIRMAS
 SUPERVISIÓN DE OBRA PUBLICA



DIRECCIÓN DE OBRAS PUBLICAS

ARQ. JOSE DE JESUS SANCHEZ CARDENAS

ING. JOSE DAVID DAMIAN RIOS

H. AYUNTAMIENTO DE ZAPOTLAN EL GRANDE, JALISCO

DIRECCIÓN GENERAL DE OBRAS PÚBLICAS Y DESARROLLO URBANO

GENERADORES



OBRA:	CONSTRUCCIÓN DE CUARTO ADICIONAL EN LA COLONIA CRUZ BLANCA, MUNICIPIO DE ZAPOTLAN EL GRANDE, JALISCO		
UBICACIÓN:	LAZARO CARDENAS No. 327 COL. CRUZ BLANCA		
CONTRATISTA:	ARQ. JOSE DE JESUS SANCHEZ CARDENAS		
No. CONTRATO:	DOP/FAIS33/2018-03/026		
OR. DE TRABAJO:	No. 3 (FINIQUITO)		
ESTIMACIÓN:	15 DE DICIEMBRE DE 2018		
FECHA:	04 DE DICIEMBRE AL 15 DE DICIEMBRE DE 2018		
PERIODO:	ARQ. JOSE DE JESUS SANCHEZ CARDENAS		
ELABORÓ:	DOP/FAIS33/2018-03		
No. OBRA:			

HOJA: 2 DE 15

CLAVE	CONCEPTO	PARTIDA 1.- PRELIMINARES				UNIDAD			
TRA-066	TRAZO Y NIVELACION DE TERRENO LAS VECES QUE SE REQUIERA (UN SOLO PAGO)	LOCALIZACIÓN EJE	TRAMO	PZAS	LARGO	ANCHO	ALTO	UNIDAD	VOLUMEN TOTAL
	COQUIS	1 - 2	A - B		3.82	3.47		M2	13.26
		<p>AS MEDIDAS DEL CROQUIS ESTAN A EJE Y LAS GENERADAS SON INTERIOR O EXTERIOR SEGÚN SEA EL CASO</p>							
		<p>FIRMAS</p> <p> SUPERVISOR JEFE DE CONTROL Y SUPERVISIÓN DE OBRA PÚBLICA </p> <p> CONTRATISTA </p>							
		<p>DIRECCIÓN DE OBRAS PÚBLICAS</p> <p>ING. JOSE DAVID DAMANRIOS</p> <p>ARQ. JOSE DE JESUS SANCHEZ CARDENAS</p>							
		<p>TOTAL</p> <p>13.26</p>							

H. AYUNTAMIENTO DE ZAPOTLAN EL GRANDE, JALISCO

DIRECCIÓN GENERAL DE OBRAS PÚBLICAS Y DESARROLLO URBANO

GENERADORES



OBRA:	CONSTRUCCIÓN DE CUARTO ADICIONAL EN LA COLONIA CRUZ BLANCA, MUNICIPIO DE ZAPOTLAN EL GRANDE, JALISCO		
UBICACIÓN:	LAZARO CARDENAS No. 327 COL. CRUZ BLANCA		
CONTRATISTA:	ARQ. JOSE DE JESUS SANCHEZ CARDENAS		
No. CONTRATO:	DOP/FAIS33/2018-03/026		
OR. DE TRABAJO:	No. 3 (FINIQUITO)		
ESTIMACIÓN:	15 DE DICIEMBRE DE 2018		
FECHA:	04 DE DICIEMBRE AL 15 DE DICIEMBRE DE 2018		
PERIODO:	ARG. JOSE DE JESUS SANCHEZ CARDENAS		
ELABORÓ:	DOP/FAIS33/2018-03		
No. OBRA:			

HOJA: **3** DE **15**

CLAVE	CONCEPTO	PARTIDA 2.- PISO FIRME				UNIDAD
LOCALIZACIÓN EJE	TRAMO	PZAS	LARGO	ANCHO	ALTO	UNIDAD
COQUIS						VOLUMEN TOTAL
LOS-086.1	PISO DE CONCRETO F'c=150 KG/CM2 DE 8 CM. DE ESPESOR ACABADO PULIDO, REFORZADO CON MALLA-LAC 6X6-6/6, INCLUYE: MATERIAL, HERRAMIENTA Y MANO DE OBRA.					M2
		1 - 2	3.82	3.47		M2
						TOTAL
						13.26

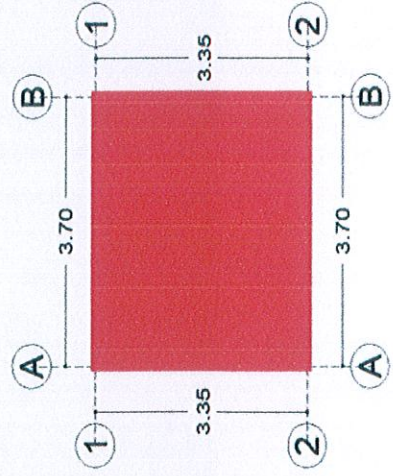

CONTRATISTA

ARQ. JOSE DE JESUS SANCHEZ CARDENAS

FIRMAS

SUPERVISION

JEFE DE CONTROL Y SUPERVIAION DE OBRA PUBLICA

ING. JOSE DAVID DAMIAN RIOS

DIRECCION DE OBRAS PUBLICAS

H. AYUNTAMIENTO DE ZAPOTLAN EL GRANDE, JALISCO

DIRECCIÓN GENERAL DE OBRAS PÚBLICAS Y DESARROLLO URBANO

GENERADORES



OBRA:	CONSTRUCCIÓN DE CUARTO ADICIONAL EN LA COLONIA CRUZ BLANCA, MUNICIPIO DE ZAPOTLAN EL GRANDE, JALISCO		
UBICACIÓN:	LAZARO CARDENAS No. 327 COL. CRUZ BLANCA		
CONTRATISTA:	ARQ. JOSE DE JESUS SANCHEZ CARDENAS		
No. CONTRATO:	DOP/FAIS33/2018-03/026		
OR. DE TRABAJO:	No. 3 (FINIQUITO)		
ESTIMACIÓN:	15 DE DICIEMBRE DE 2018		
FECHA:	04 DE DICIEMBRE AL 15 DE DICIEMBRE DE 2018		
PERIODO:	ARQ. JOSE DE JESUS SANCHEZ CARDENAS		
ELABORÓ:	DOP/FAIS33/2018-03		
No. OBRA:			

HOJA: 4 DE 15

CLAVE	CONCEPTO	PARTIDA 3.- INSTALACION PLUVIAL					UNIDAD		
BAJ-145	SUMINISTRO Y COLOCACION DE BAJANTE DE P.V.C. DE 4" DE DIAMETRO	LOCALIZACION		PZAS	LARGO	ANCHO	ALTO	UNIDAD	VOLUMEN TOTAL
		EJE	TRAMO						
	COQUIS	2	A-B		3.00			M	3.00
LAS MEDIDAS DEL CROQUIS ESTAN A EJE Y LAS GENERADAS SON INTERIOR O EXTERIOR SEGÚN SEA EL CASO									
								TOTAL	3.00

FIRMAS

CONTRATISTA

ARQ. JOSE DE JESUS SANCHEZ CARDENAS

Jefe de Control y Supervisión de Obra Pública

ING. JOSE DAVID DAMIAN RIOS

DIRECCION DE OBRAS PUBLICAS

H. AYUNTAMIENTO DE ZAPOTLAN EL GRANDE, JALISCO

DIRECCIÓN GENERAL DE OBRAS PUBLICAS Y DESARROLLO URBANO

GENERADORES



OBRA:	CONSTRUCCIÓN DE CUARTO ADICIONAL EN LA COLONIA CRUZ BLANCA, MUNICIPIO DE ZAPOTLAN EL GRANDE, JALISCO		
UBICACIÓN:	LAZARO CARDENAS No. 327 COL. CRUZ BLANCA	OR. DE TRABAJO:	No. 3 (FINQUITO)
CONTRATISTA:	ARQ. JOSE DE JESUS SANCHEZ CARDENAS	ESTIMACIÓN:	15 DE DICIEMBRE DE 2018
No. CONTRATO:	DOP/FAIS33/2018-03/026	PERIODO:	04 DE DICIEMBRE AL 15 DE DICIEMBRE DE 2018
		ELABORÓ:	ARQ. JOSE DE JESUS SANCHEZ CARDENAS
		No. OBRA:	DOP/FAIS33/2018-03

HOJA: 5 DE 15

CLAVE	CONCEPTO	PARTIDA 4.- ESTRUCTURA					UNIDAD		
		LOCALIZACION EJE	TRAMO	PZAS	LARGO	ANCHO		ALTO	UNIDAD
NOV-01	SUMINISTRO Y CONSTRUCCION DE NOVAMURO A BASE DE TABIQUE HUECO TIPO VINTEX 12/12 Y TIPO MULTEX 12/12 INCLUYE: MATERIALES, MANO DE OBRA, HERRAMIENTA, EQUIPO Y TODO LO QUE SEA NECESARIO PARA SU CORRECTA EJECUCION.								
		COQUIS							
		1	A - B		3.82		3.00	M2	11.46
		2	A - B		3.82		3.00	M2	11.46
		PUERTA		-1	0.90		2.20		-1.98
		VENTANA		-1	1.32		1.18		-1.56
		A	1-2		3.23		3.00	M2	9.69
		B	1-2		3.23		3.00	M2	9.69
								TOTAL	38.76

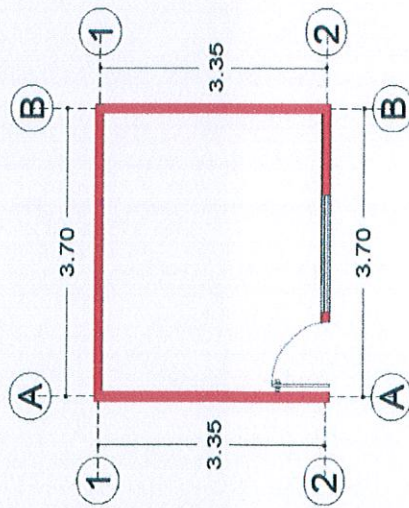

LAS MEDIDAS DEL CROQUIS ESTAN A EJE Y LAS GENERADAS SON INTERIOR O EXTERIOR SEGUN SEA EL CASO



FIRMAS
 SUPERVISION
 JEFES DE CONTROL Y SUPERVISION DE OBRA PUBLICA
 ING. JOSE DAVID DAVAN RIOS
 DIRECCION DE OBRAS PUBLICAS

CONTRATISTA
 ARQ. JOSE DE JESUS SANCHEZ CARDENAS

H. AYUNTAMIENTO DE ZAPOTLAN EL GRANDE, JALISCO

DIRECCIÓN GENERAL DE OBRAS PUBLICAS Y DESARROLLO URBANO



GENERADORES

OBRA:	CONSTRUCCIÓN DE CUARTO ADICIONAL EN LA COLONIA CRUZ BLANCA, MUNICIPIO DE ZAPOTLAN EL GRANDE, JALISCO		
UBICACIÓN:	LAZARO CARDENAS No. 327 COL. CRUZ BLANCA	OR. DE TRABAJO:	Nº. 3 (FINIQUITO)
CONTRATISTA:	ARQ. JOSE DE JESUS SANCHEZ CARDENAS	FECHA:	15 DE DICIEMBRE DE 2018
No. CONTRATO:	DOP/FAIS33/2018-03/026	PERIODO:	04 DE DICIEMBRE AL 15 DE DICIEMBRE DE 2018
		ELABORÓ:	ARQ. JOSE DE JESUS SANCHEZ CARDENAS
		No. OBRA:	DOP/FAIS33/2018-03

HOJA: **6** DE **14**

CLAVE	CONCEPTO	PARTIDA 4.- ESTRUCTURA				UNIDAD			
		LOCALIZACION	PZAS	LARGO	ANCHO				
ANC-001	ANCLAJE DE 3 VARILLAS DE ACERO CORRUGADO DE 3/8" DE 3 MTS. DE LONGITUD PARA CASTILLOS, INCLUYE: HACER ESCUADRA, PLOMEADO Y AMARRADO CON ALAMBRE RECOCIDO, MATERIALES, MANO DE OBRA, HERRAMIENTA, EQUIPO Y TODO LO QUE SEA NECESARIO PARA SU CORRECTA EJECUCION.	EJE	TRAMO	PZAS	LARGO	ANCHO	ALTO	UNIDAD	VOLUMEN TOTAL
	COQUIS	1	A - B	2				PZA	2.00
		2	A - B	2				PZA	2.00
		A	1 - 2	1				PZA	1.00
		B	1 - 2	1				PZA	1.00
								TOTAL	6.00

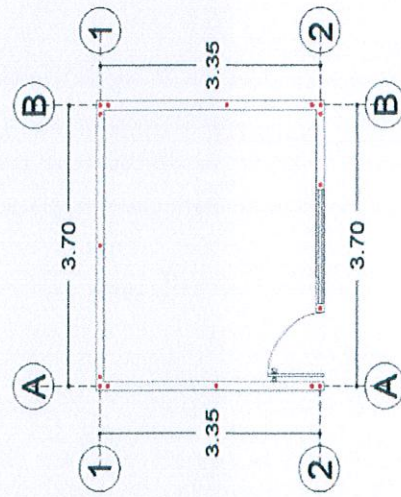

LAS MEDIDAS DEL CROQUIS ESTAN A EJE Y LAS GENERADAS SON INTERIOR O EXTERIOR SEGUN SEA EL CASO



FIRMAS
 SUPERVISOR DE OBRA PUBLICA
 JEFES DE CONTROL Y SUPERVISION DE OBRA PUBLICA
 DIRECCION DE OBRAS PUBLICAS

CONTRATISTA
 ARQ. JOSE DE JESUS SANCHEZ CARDENAS

ING. JOSE DAVID BERMUDEZ

H. AYUNTAMIENTO DE ZAPOTLAN EL GRANDE, JALISCO

DIRECCIÓN GENERAL DE OBRAS PUBLICAS Y DESARROLLO URBANO

GENERADORES



OBRA:	CONSTRUCCIÓN DE CUARTO ADICIONAL EN LA COLONIA CRUZ BLANCA, MUNICIPIO DE ZAPOTLAN EL GRANDE, JALISCO		
UBICACIÓN:	LAZARO CARDENAS No. 327 COL. CRUZ BLANCA		
CONTRATISTA:	ARQ. JOSE DE JESUS SANCHEZ CARDENAS		
No. CONTRATO:	DOP/FAIS33/2018-03/026		
OR. DE TRABAJO:	No. 3 (FINQUITO)		
ESTIMACIÓN:	15 DE DICIEMBRE DE 2018		
FECHA:	04 DE DICIEMBRE AL 15 DE DICIEMBRE DE 2018		
PERIODO:	ARQ. JOSE DE JESUS SANCHEZ CARDENAS		
ELABORÓ:	DOP/FAIS33/2018-03		
No. OBRA:			

HOJA: 7 DE 15

CLAVE	CONCEPTO	PARTIDA 4.- ESTRUCTURA				UNIDAD					
		LOCALIZACION EJE	TRAMO	PZAS	LARGO		ANCHO	ALTO	UNIDAD	VOLUMEN TOTAL	
COL-001	COLADO DE CASTILLO DE CONCRETO (f _c =150 KG/CM ²) AHOGADO EN MURO SECCION (10 x 9) CMS. 2 PZAS. INCLUYE: MATERIALES, MANO DE OBRA, HERRAMIENTA, EQUIPO Y TODO LO QUE SEA NECESARIO PARA SU CORRECTA EJECUCION.	COQUIS									
		1	A - B	5				3.00	M	15.00	
		2	A - B	5				3.00	M	15.00	
		A	1-2	3				3.00	M	9.00	
		B	1-2	3				3.00	M	9.00	
									TOTAL	48.00	

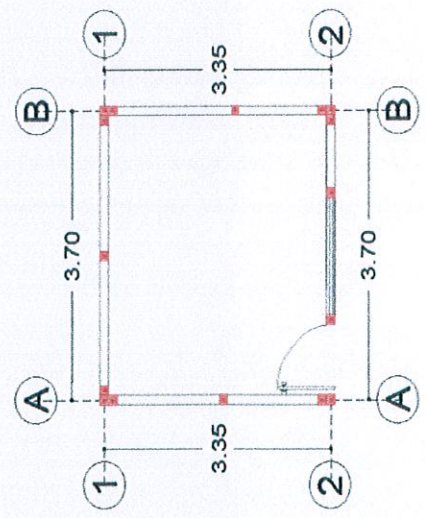

LAS MEDIDAS DEL CROQUIS ESTAN A EJE Y LAS GENERADAS SON INTERIOR O EXTERIOR SEGÚN SEA EL CASO



FIRMAS
 SUPERVISOR
 JEFE DE CONTROL Y SUPERVISIÓN DE OBRA PUBLICA
 ING. JOSE DAVID DAMIAN RIOS
 DIRECCION DE OBRAS PUBLICAS

CONTRATISTA
 ARQ. JOSE DE JESUS SANCHEZ CARDENAS

H. AYUNTAMIENTO DE ZAPOTLAN EL GRANDE, JALISCO

DIRECCIÓN GENERAL DE OBRAS PUBLICAS Y DESARROLLO URBANO

GENERADORES



OBRA:	CONSTRUCCIÓN DE CUARTO ADICIONAL EN LA COLONIA CRUZ BLANCA, MUNICIPIO DE ZAPOTLAN EL GRANDE, JALISCO	OR. DE TRABAJO:	No. 3 (FINQUITO)
UBICACIÓN:	LAZARO CARDENAS No. 327 COL. CRUZ BLANCA	ESTIMACIÓN:	15 DE DICIEMBRE DE 2018
CONTRATISTA:	ARQ. JOSE DE JESUS SANCHEZ CARDENAS	PERIODO:	04 DE DICIEMBRE AL 15 DE DICIEMBRE DE 2018
No. CONTRATO:	DOP/FAIS33/2018-03/026	ELABORÓ:	ARQ. JOSE DE JESUS SANCHEZ CARDENAS
		No. OBRA:	DOP/FAIS33/2018-03

HOJA: 8 DE 15

CLAVE	CONCEPTO	PARTIDA 4.- ESTRUCTURA						UNIDAD		
		LOCALIZACION EJE	TRAMO	PZAS	LARGO	ANCHO	ALTO		UNIDAD	VOLUMEN TOTAL
nov-02	SUMINISTRO Y CONSTRUCCION DE NOVADALA MARCA NOVACERAMIC, CON COLADO DE CONCRETO (f _c = 150 KG/CM ²) REFORZADO CON ARMEX REFORZADO TIPO 12-12-3 CON UNA SECCION INTERIOR DE CONCRETO DE (11.08 X 8.1) CMS. Y UNA SECCION TERMINADA DE (11.5 X 15) CMS. INCLUYE: MATERIALES, MANO DE OBRA, HERRAMIENTA, EQUIPO Y TODO LO QUE SEA NECESARIO PARA SU CORRECTA EJECUCION.	COQUIS								
		1	A - B		3.82				M	3.82
		2	A - B		3.82				M	3.82
		A	1 - 2		3.13				M	3.13
		B	1 - 2		3.13				M	3.13
		CERRAMIENTO								
		2	A-B		1.14				M	1.14
		2	A-B		1.56				M	1.56
									TOTAL	15.04

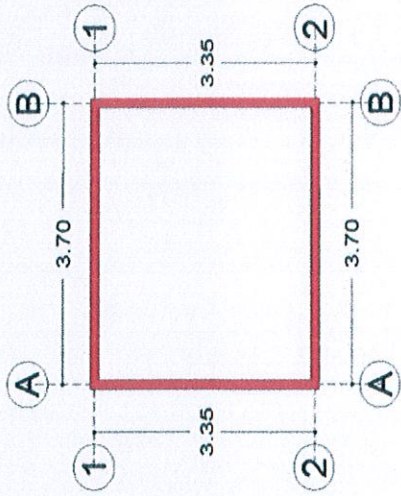

LAS MEDIDAS DEL CRUQUIS ESTAN A EJE Y LAS GENERADAS SON INTERIOR O EXTERIOR SEGUN SEA EL CASO

FIRMAS
 SUPERVISION Y SUPERVISON DE OBRA PUBLICA
 JEFE DE CONTROL Y SUPERVISON DE OBRA PUBLICA
 ING. JOSE DAVID RAMIREZ



CONTRATISTA
 ARQ. JOSE DE JESUS SANCHEZ CARDENAS

DIRECCION DE OBRAS PUBLICAS

H. AYUNTAMIENTO DE ZAPOTLAN EL GRANDE, JALISCO

DIRECCIÓN GENERAL DE OBRAS PUBLICAS Y DESARROLLO URBANO

GENERADORES



OBRA:	CONSTRUCCIÓN DE CUARTO ADICIONAL EN LA COLONIA CRUZ BLANCA, MUNICIPIO DE ZAPOTLAN EL GRANDE, JALISCO		
UBICACIÓN:	LAZARO CARDENAS No. 327 COL. CRUZ BLANCA		
CONTRATISTA:	ARQ. JOSE DE JESUS SANCHEZ CARDENAS		
No. CONTRATO:	DOP/FAIS33/2018-03/026		
OR. DE TRABAJO:	No. 3 (FINIQUITO)		
ESTIMACIÓN:	15 DE DICIEMBRE DE 2018		
FECHA:	04 DE DICIEMBRE AL 15 DE DICIEMBRE DE 2018		
PERIODO:	ARQ. JOSE DE JESUS SANCHEZ CARDENAS		
ELABORÓ:	DOP/FAIS33/2018-03		
No. OBRA:			

HOJA: 9 DE 15

CLAVE	CONCEPTO	PARTIDA 5.- CUBIERTA				UNIDAD	VOLUMEN TOTAL	
		LOCALIZACION EJE	TRAMO	PZAS	LARGO			ANCHO
CUB-01	SUMINISTRO Y CONSTRUCCION DE CUBIERTA A BASE NOVALOSA CON DIMENSIONES DE (80 X 24 X 9) CMS. MARCA NOVACERAMIC, INCLUYE CIMBRA Y DESCIMBRA DE MADERA DE PINO DE 2DA., NERVADURAS DE (10X9) CMS. DE CONCRETO (fc=200 KG/CM2, CAPA DE COMPRESION DE CONCRETO DE LA MISMA CALIDAD DE 3 CMS. DE ESPESOR; REFORZADA CON MALLA-LAC 6X6-10/10, INCLUYE: MATERIALES, MANO DE OBRA, HERRAMIENTA, EQUIPO Y TODO LO QUE SEA NECESARIO PARA SU CORECTA EJECUCION.	1-2	A - B		3.58	3.13	M2	11.21
	COQUIS						TOTAL	11.21

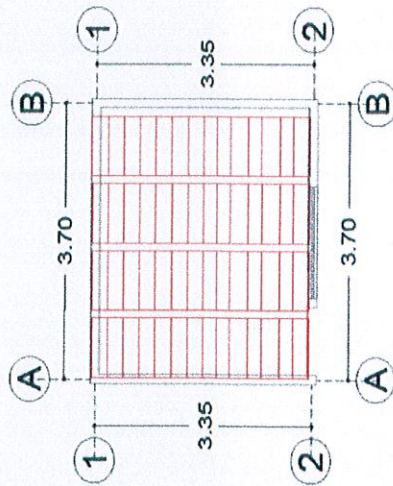

LAS MEDIDAS DEL CRÓQUIS ESTAN A EJE Y LAS GENERADAS SON INTERIOR O EXTERIOR SEGÚN SEA EL CASO



FIRMAS
 SUPERVISOR DE OBRAS PUBLICAS
 JEFE DE CONTROL Y SUPERVISIÓN DE OBRAS PUBLICAS
 ING. JOSE DAVID DAMIAN RIOS
 DIRECCION DE OBRAS PUBLICAS

CONTRATISTA
 ARQ. JOSE DE JESUS SANCHEZ CARDENAS

H. AYUNTAMIENTO DE ZAPOTLAN EL GRANDE, JALISCO

DIRECCIÓN GENERAL DE OBRAS PÚBLICAS Y DESARROLLO URBANO

GENERADORES

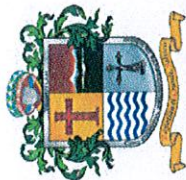

OBRA:	CONSTRUCCIÓN DE CUARTO ADICIONAL EN LA COLONIA CRUZ BLANCA, MUNICIPIO DE ZAPOTLAN EL GRANDE, JALISCO		
UBICACIÓN:	LAZARO CARDENAS No. 327 COL. CRUZ BLANCA	OR. DE TRABAJO:	No. 3 (FINIQUITO)
CONTRATISTA:	ARQ. JOSE DE JESUS SANCHEZ CARDENAS	ESTIMACIÓN:	15 DE DICIEMBRE DE 2018
No. CONTRATO:	DOPI/FAIS33/2018-03/026	PERIODO:	04 DE DICIEMBRE AL 15 DE DICIEMBRE DE 2018
		ELABORÓ:	ARQ. JOSE DE JESUS SANCHEZ CARDENAS
		No. OBRA:	DOPI/FAIS33/2018-03

HOJA: 10 DE 15

CLAVE	CONCEPTO	PARTIDA 5.- HERRERIA					UNIDAD
		LOCALIZACIÓN		PZAS	LARGO	ALTO	
TEN-079	TENDIDO DE ZAVALETA O CHAFLAN CON PEDACERA DE LADRILLO ASENTADO Y JUNTEADO CON MORTERO CALHIDRA-ARENA-CEMENTO PROP. 1:3.	EJE	TRAMO				
	COQUIS						
		1	A - B		3.13		M
		2	A - B		3.13		M
		A	1 - 2		3.58		M
		B	1 - 2		3.58		M
							TOTAL
							13.42

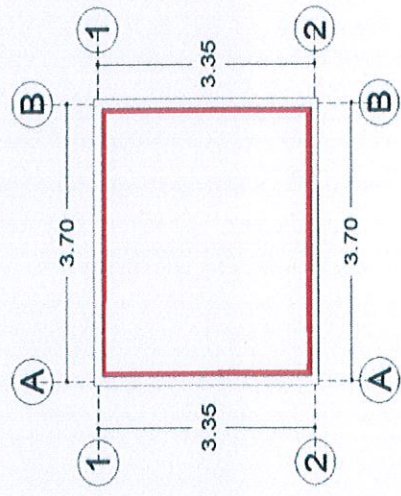

LAS MEDIDAS DEL DIBUJO ESTAN A EJE Y LAS GENERADAS SON INTERIOR O EXTERIOR SEGÚN SEA EL CASO

CONTRATISTA

ARQ. JOSE DE JESUS SANCHEZ CARDENAS



JEFE DE CONTROL Y SUPERVISIÓN DE OBRAS PÚBLICAS

FIRMAS

ING. JOSE DAVID DAMIAN RIOS

DIRECCIÓN DE OBRAS PÚBLICAS

H. AYUNTAMIENTO DE ZAPOTLAN EL GRANDE, JALISCO

DIRECCIÓN GENERAL DE OBRAS PUBLICAS Y DESARROLLO URBANO

GENERADORES



OBRA:	CONSTRUCCIÓN DE CUARTO ADICIONAL EN LA COLONIA CRUZ BLANCA, MUNICIPIO DE ZAPOTLAN EL GRANDE, JALISCO		
UBICACIÓN:	LAZARO CARDENAS No. 327 COL. CRUZ BLANCA		
CONTRATISTA:	ARQ. JOSE DE JESUS SANCHEZ CARDENAS		
No. CONTRATO:	DOP/FAIS33/2018-03/026		
OR. DE TRABAJO:	No. 3 (FINIQUITO)		
ESTIMACIÓN:	FECHA: 15 DE DICIEMBRE DE 2018		
PERIODO:	04 DE DICIEMBRE AL 15 DE DICIEMBRE DE 2018		
ELABORÓ:	ARQ. JOSE DE JESUS SANCHEZ CARDENAS		
No. OBRA:	DOP/FAIS33/2018-03		

HOJA: 11 DE 15

CLAVE	CONCEPTO	PARTIDA 6.- INSTALACION ELECTRICA				UNIDAD			
		LOCALIZACION EJE	TRAMO	PZAS	LARGO		ANCHO	ALTO	UNIDAD
INS-276	INSTALACION ELECTRICA TIPO RESIDENCIAL, INCLUYE: FOCO AHORRADOR Y APAGADOR SENCILLO. COQUIS	1-2	A - B	1				PZA	1.00
<p style="color: red;">LAS MEDIDAS DEL CROQUIS ESTAN A EJE Y LAS GENERADAS SON INTERIOR O EXTERIOR SEGÚN SEA EL CASO</p>									
								TOTAL	1.00

CONTRATISTA

ARQ. JOSE DE JESUS SANCHEZ CARDENAS



FIRMAS

 SUPERVISION
 JEFE DE CONTROL Y SUPERVISION DE OBRAS PUBLICAS
 ING. JOSE DAVID DAVIRAN RIOS

DIRECCION DE OBRAS PUBLICAS

H. AYUNTAMIENTO DE ZAPOTLAN EL GRANDE, JALISCO

DIRECCIÓN GENERAL DE OBRAS PÚBLICAS Y DESARROLLO URBANO



GENERADORES

OBRA:	CONSTRUCCIÓN DE CUARTO ADICIONAL EN LA COLONIA CRUZ BLANCA, MUNICIPIO DE ZAPOTLAN EL GRANDE, JALISCO		
UBICACIÓN:	LAZARO CARDENAS No. 327 COL. CRUZ BLANCA		
CONTRATISTA:	ARQ. JOSE DE JESUS SANCHEZ CARDENAS		
No. CONTRATO:	DOP/FAIS33/2018-03/026		
OR. DE TRABAJO:	No. 3 (FINIQUITO)		
ESTIMACIÓN:	15 DE DICIEMBRE DE 2018		
FECHA:	04 DE DICIEMBRE AL 15 DE DICIEMBRE DE 2018		
PERIODO:	ARQ. JOSE DE JESUS SANCHEZ CARDENAS		
ELABORÓ:	DOP/FAIS33/2018-03		
No. OBRA:			

HOJA: 12 DE 15

CLAVE	CONCEPTO	PARTIDA 6.- INSTALACION ELECTRICA					UNIDAD				
		LOCALIZACION EJE	TRAMO	PZAS	LARGO	ANCHO		ALTO	UNIDAD	VOLUMEN TOTAL	
INS-276.2	INSTALACION ELECTRICA TIPO RESIDENCIAL OCULTA PARA CONTACTO SENCILLO.										
	COQUIS										
		1	A-B	1					PZA		1.00
									TOTAL		1.00

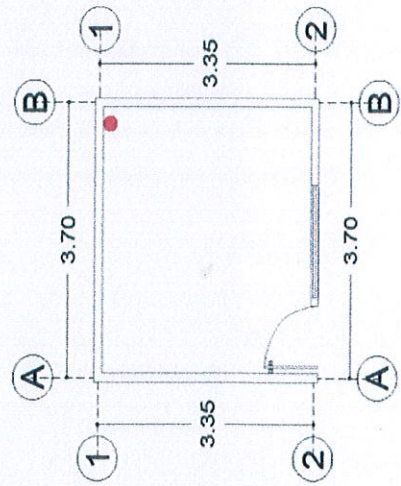

LAS MEDIDAS DEL COQUIS ESTAN A EJE Y LAS GENERADAS SON INTERIOR O EXTERIOR SEGUN SEA EL CASO

CONTRATISTA

FIRMAS

 SUPERVISION
 JEFE DE CONTROL Y SUPERVISION DE OBRA PUBLICA
 DIRECCION DE OBRAS PUBLICAS



ARQ. JOSE DE JESUS SANCHEZ CARDENAS

ING. JOSE DAVID DAMIAN RIOS

H. AYUNTAMIENTO DE ZAPOTLAN EL GRANDE, JALISCO

DIRECCIÓN GENERAL DE OBRAS PUBLICAS Y DESARROLLO URBANO

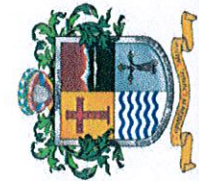

GENERADORES

OBRA:	CONSTRUCCIÓN DE CUARTO ADICIONAL EN LA COLONIA CRUZ BLANCA, MUNICIPIO DE ZAPOTLAN EL GRANDE, JALISCO		
UBICACIÓN:	LAZARO CARDENAS No. 327 COL. CRUZ BLANCA		
CONTRATISTA:	ARQ. JOSE DE JESUS SANCHEZ CARDENAS		
No. CONTRATO:	DOP/FAIS33/2018-03/026		
OR. DE TRABAJO:	No. 3 (FINIQUITO)		
ESTIMACIÓN:	15 DE DICIEMBRE DE 2018		
PERIODO:	04 DE DICIEMBRE AL 15 DE DICIEMBRE DE 2018		
ELABORÓ:	ARQ. JOSE DE JESUS SANCHEZ CARDENAS		
No. OBRA:	DOP/FAIS33/2018-03		

HOJA: 13 DE 15

CLAVE	CONCEPTO	PARTIDA 7.- PUERTAS Y VENTANAS				UNIDAD
		LOCALIZACION EJE	TRAMO	PZAS	UNIDAD	
VENT-01	INSTALACION DE VENTANA DE 1.32 x 1.18 CON UN MODULO FIJO Y UNA CORREDIZO CON MARCO DE ALUMINIO Y CRISTAL DE 6 MM, INCLUYE: MATERIALES, HERRAMIENTA Y MANO DE OBRA.					PZA
	COQUIS					VOLUMEN TOTAL
		2	A-B	1	1.18	1.00
						TOTAL
						1.00

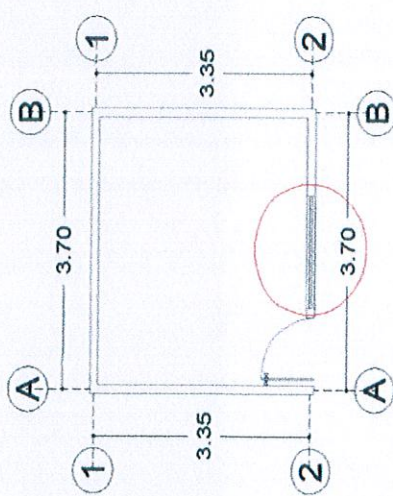

LAS MEDIDAS DEL CROQUIS ESTAN A EJE Y LAS GENERADAS SON INTERIOR O EXTERIOR SEGUN SEA EL CASO

CONTRATISTA

FRIMAS

 SUPERVISION
 JEFE DE CONTROL Y SUPERVISION DE OBRA PUBLICA
 ING. JOSE DAVID DAMIAN RIOS



DIRECCIÓN DE OBRAS PUBLICAS

ARQ. JOSE DE JESUS SANCHEZ CARDENAS

H. AYUNTAMIENTO DE ZAPOTLAN EL GRANDE, JALISCO

DIRECCIÓN GENERAL DE OBRAS PÚBLICAS Y DESARROLLO URBANO

GENERADORES



OBRA:	CONSTRUCCIÓN DE CUARTO ADICIONAL EN LA COLONIA CRUZ BLANCA, MUNICIPIO DE ZAPOTLAN EL GRANDE, JALISCO		
UBICACIÓN:	LAZARO CARDENAS No. 327 COL. CRUZ BLANCA		
CONTRATISTA:	ARQ. JOSE DE JESUS SANCHEZ CARDENAS		
No. CONTRATO:	DOP/FAIS33/2018-03/026		
OR. DE TRABAJO:	No. 3 (FINIQUITO)		
ESTIMACIÓN:	15 DE DICIEMBRE DE 2018		
FECHA:	04 DE DICIEMBRE AL 15 DE DICIEMBRE DE 2018		
PERIODO:	ARQ. JOSE DE JESUS SANCHEZ CARDENAS		
ELABORÓ:	DOP/FAIS33/2018-03		
No. OBRA:			

HOJA: 14 DE 15

CLAVE	CONCEPTO	PARTIDA 7.- PUERTAS Y VENTANAS				UNIDAD				
		LOCALIZACION EJE	TRAMO	PZAS	LARGO		ANCHO	ALTO	UNIDAD	VOLUMEN TOTAL
PUER-01	INSTALACION DE PUERTA DE 0.90 X 2.20 M. DE TAMBOR CON MELAMINA. INCLUYE: MATERIALES, HERRAMIENTA Y MANO DE OBRA.	2	A-B	1	0.90	2.20			1.00	
	COQUIS									
	<p style="color: red; font-weight: bold;">LAS MEDIDAS DEL CROQUIS ESTAN A EJE Y LAS GENERADAS SON INTERIOR O EXTERIOR SEGÚN SEA EL CASO</p>									
									TOTAL	1.00

CONTRATISTA

FIRMAS

 SUPERVISOR
 Y SUPERVISOR DE OBRA PUBLICA
 JEFE DE CONTROL Y SUPERVISIÓN DE OBRA PUBLICA



ING. JOSE DAVID DAMIAN RIOS
 DIRECCION DE OBRAS PUBLICAS

H. AYUNTAMIENTO DE ZAPOTLAN EL GRANDE, JALISCO

DIRECCIÓN GENERAL DE OBRAS PUBLICAS Y DESARROLLO URBANO

GENERADORES



OBRA:	CONSTRUCCIÓN DE CUARTO ADICIONAL EN LA COLONIA CRUZ BLANCA, MUNICIPIO DE ZAPOTLAN EL GRANDE, JALISCO		
UBICACIÓN:	LAZARO CARDENAS No. 327 COL. CRUZ BLANCA		
CONTRATISTA:	ARQ. JOSE DE JESUS SANCHEZ CARDENAS		
No. CONTRATO:	DOP/FAIS33/2018-03/026		
OR. DE TRABAJO:	No. 3 (FINIQUITO)		
ESTIMACIÓN:	15 DE DICIEMBRE DE 2018		
FECHA:	04 DE DICIEMBRE AL 15 DE DICIEMBRE DE 2018		
PERIODO:	ARQ. JOSE DE JESUS SANCHEZ CARDENAS		
ELABORÓ:	DOP/FAIS33/2018-03		
No. OBRA:			

HOJA: 15 DE 15

CLAVE	CONCEPTO	PARTIDA 8.- LIMPIEZA FINAL DE OBRA					UNIDAD
		LOCALIZACION	PZAS	LARGO	ANCHO	ALTO	
LIM-158	LIMPIEZA FINAL (GENERAL) DE OBRA.	EJE	TRAMO	LARGO	ANCHO	ALTO	UNIDAD
	COQUIS	1 - 2	A - B	3.82	3.47		M2
TOTAL							13.26

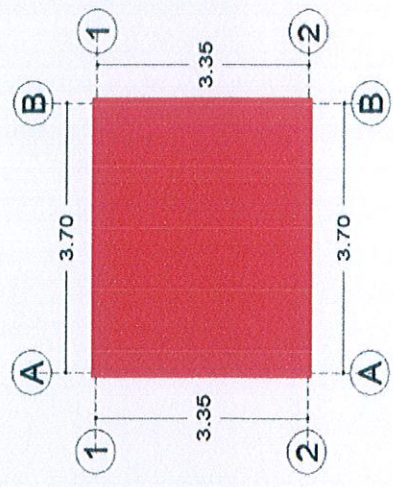

LAS MEDIDAS DEL CROQUIS ESTAN A EJE Y LAS GENERADAS SON INTERIOR O EXTERIOR SEGUN SEA EL CASO



FIRMAS
 SUPERVISOR
 JEFE DE CONTROL Y SUPERVISIÓN DE OBRA PUBLICA
 ING. JOSE DAVID DAMIAN RIOS

CONTRATISTA
 ARQ. JOSE DE JESUS SANCHEZ CARDENAS

H. AYUNTAMIENTO DE ZAPOTLAN EL GRANDE, JALISCO

DIRECCIÓN GENERAL DE OBRAS PUBLICAS Y DESARROLLO URBANO

AVANCE FOTOGRAFICO



OBRA:	CONSTRUCCIÓN DE CUARTO ADICIONAL EN LA COLONIA CRUZ BLANCA, MUNICIPIO DE ZAPOTLAN EL GRANDE, JALISCO	OR. DE TRABAJO:	No. 3 (FINIQUITO)
UBICACIÓN:	COLONIA CRUZ BLANCA DE CIUDAD GUZMAN, MUNICIPIO DE ZAPOTLAN EL GRANDE, JALISCO	ESTIMACIÓN:	15 DE DICIEMBRE DE 2018
CONTRATISTA:	ARQ. JOSE DE JESUS SANCHEZ CARDENAS	FECHA:	
No. CONTRATO:	DOP/FAIS33/2018-03/026	PERIODO:	04 DE DICIEMBRE AL 15 DE DICIEMBRE DE 2018
		ELABORÓ:	ARQ. JOSE DE JESUS SANCHEZ CARDENAS
		No. OBRA:	DOP/FAIS33/2018-03

HOJA: 1 **DE** 15

CLAVE	CONCEPTO	UNIDAD
LIM-008	LIMPIEZA Y DESHIERBE DE TERRENO A MANO INCLUYE: RETIRO DEL PRODUCTO DE LA LIMPIEZA, MANO DE OBRA HERRAMIENTA Y TODO LO QUE SEA NECESARIO PARA SU CORRECTA EJECUCION.	M2
	PARTIDA 1.- PRELIMINARES	

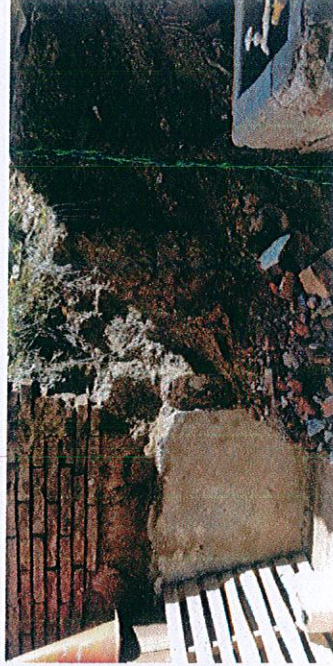
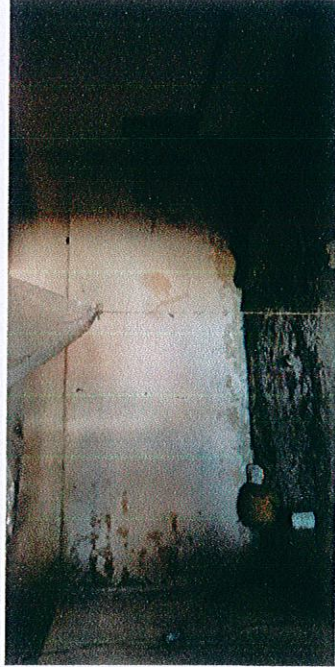

CONTRATISTA

FIRMAS

 SUPERVISOR
 JEFE DE CONTROL Y SUPERVISIÓN DE OBRA PÚBLICA
 ING. JOSE DAVID DAMIAN RIOS

ARQ. JOSE DE JESUS SANCHEZ CARDENAS

H. AYUNTAMIENTO DE ZAPOTLAN EL GRANDE, JALISCO

DIRECCIÓN GENERAL DE OBRAS PUBLICAS Y DESARROLLO URBANO



AVANCE FOTOGRAFICO

OBRA:	CONSTRUCCIÓN DE CUARTO ADICIONAL EN LA COLONIA CRUZ BLANCA, MUNICIPIO DE ZAPOTLAN EL GRANDE, JALISCO
UBICACIÓN:	COLONIA CRUZ BLANCA DE CIUDAD GUZMAN, MUNICIPIO DE ZAPOTLAN EL GRANDE, JALISCO
CONTRATISTA:	ARQ. JOSE DE JESUS SANCHEZ CARDENAS
No. CONTRATO:	DOPI/FAIS33/2018-03/026
OR. DE TRABAJO:	No. 3 (FINIQUITO)
ESTIMACIÓN:	15 DE DICIEMBRE DE 2018
FECHA:	
PERIODO:	04 DE DICIEMBRE AL 15 DE DICIEMBRE DE 2018
ELABORÓ:	ARQ. JOSE DE JESUS SANCHEZ CARDENAS
No. OBRA:	DOPI/FAIS33/2018-03

HOJA: 2 DE 15

CLAVE	CONCEPTO	UNIDAD
TRA-066	TRAZO Y NIVELACION DE TERRENO LAS VECES QUE SE REQUIERA (UN SOLO PAGO)	M2
PARTIDA 1.- PRELIMINARES		

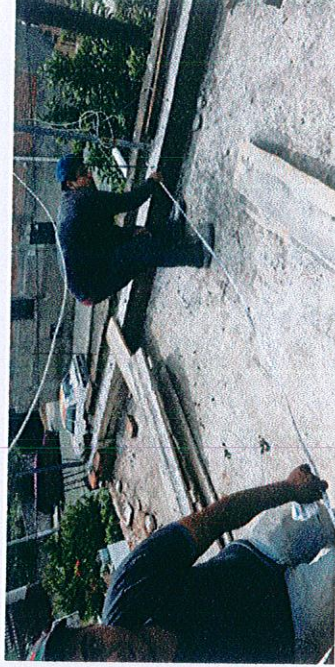

CONTRATISTA

[Firma manuscrita]

ARQ. JOSE DE JESUS SANCHEZ CARDENAS

DIRECCIÓN DE OBRAS PUBLICAS

FIRMAS
[Firma manuscrita]
SUPERVISOR
JEFE DE CONTROL Y SUPERVISIÓN DE OBRA PUBLICA

ING. JOSE DAVID DAMIAN RIOS

H. AYUNTAMIENTO DE ZAPOTLAN EL GRANDE, JALISCO

DIRECCIÓN GENERAL DE OBRAS PÚBLICAS Y DESARROLLO URBANO



AVANCE FOTOGRAFICO

OBRA:	CONSTRUCCIÓN DE CUARTO ADICIONAL EN LA COLONIA CRUZ BLANCA, MUNICIPIO DE ZAPOTLAN EL GRANDE, JALISCO
UBICACIÓN:	COLONIA CRUZ BLANCA DE CIUDAD GUZMAN, MUNICIPIO DE ZAPOTLAN EL GRANDE, JALISCO
CONTRATISTA:	ARQ. JOSE DE JESUS SANCHEZ CARDENAS
No. CONTRATO:	DOPI/FAIS33/2018-03/026
OR. DE TRABAJO:	
ESTIMACIÓN:	No. 3 (FINIQUITO)
FECHA:	15 DE DICIEMBRE DE 2018
PERIODO:	04 DE DICIEMBRE AL 15 DE DICIEMBRE DE 2018
ELABORÓ:	ARQ. JOSE DE JESUS SANCHEZ CARDENAS
No. OBRA:	DOPI/FAIS33/2018-03

HOJA: 3 DE 15

CLAVE	CONCEPTO	UNIDAD
LOS-086.1	PISO DE CONCRETO F'C=150 KG/CM2 DE 8 CM. DE ESPESOR ACABADO PULIDO, REFORZADO CON MALLA-LAC 6X6-6/6, INCLUYE: MATERIAL, HERRAMIENTA Y MANO DE OBRA.	M2

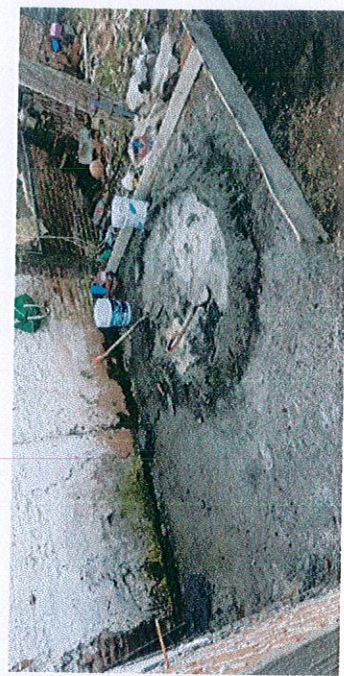
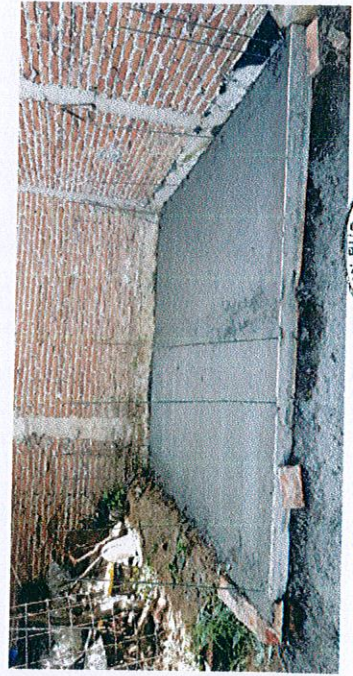

DIRECCIÓN DE OBRAS PÚBLICAS

CONTRATISTA

[Firma manuscrita]

ARQ. JOSE DE JESUS SANCHEZ CARDENAS

FIRMAS

[Firma manuscrita]

SUPERVISION
JEFE DE CONTROL Y SUPERVISION DE OBRA PUBLICA

ING. JOSE DAVID DAMIAN RIOS

H. AYUNTAMIENTO DE ZAPOTLAN EL GRANDE, JALISCO

DIRECCIÓN GENERAL DE OBRAS PUBLICAS Y DESARROLLO URBANO



AVANCE FOTOGRAFICO

OBRA:	CONSTRUCCIÓN DE CUARTO ADICIONAL EN LA COLONIA CRUZ BLANCA, MUNICIPIO DE ZAPOTLAN EL GRANDE, JALISCO		
UBICACIÓN:	COLONIA CRUZ BLANCA DE CIUDAD GUZMAN, MUNICIPIO DE ZAPOTLAN EL GRANDE, JALISCO		
CONTRATISTA:	ARQ. JOSE DE JESUS SANCHEZ CARDENAS		
No. CONTRATO:	DOP/FAISS33/2018-03/026		
OR. DE TRABAJO:	No. 3 (FINIQUITO)		
ESTIMACIÓN:	15 DE DICIEMBRE DE 2018		
FECHA:	04 DE DICIEMBRE AL 15 DE DICIEMBRE DE 2018		
PERIODO:	ARQ. JOSE DE JESUS SANCHEZ CARDENAS		
ELABORÓ:	DOP/FAISS33/2018-03		
No. OBRA:			

HOJA: 4 DE 15

CLAVE	CONCEPTO	UNIDAD
BAJ-145	SUMINISTRO Y COLOCACION DE BAJANTE DE P.V.C. DE 4" DE DIAMETRO	M
	PARTIDA 3.- INSTALACION PLUVIAL	

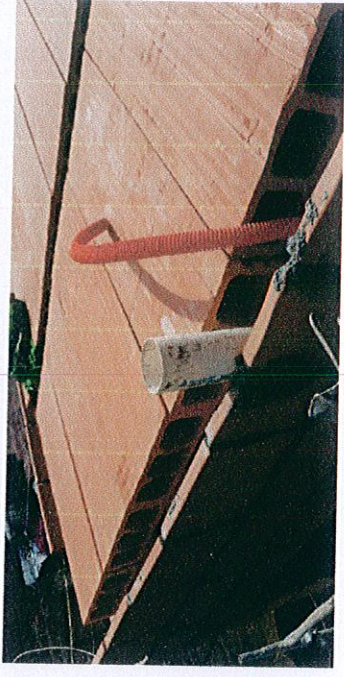
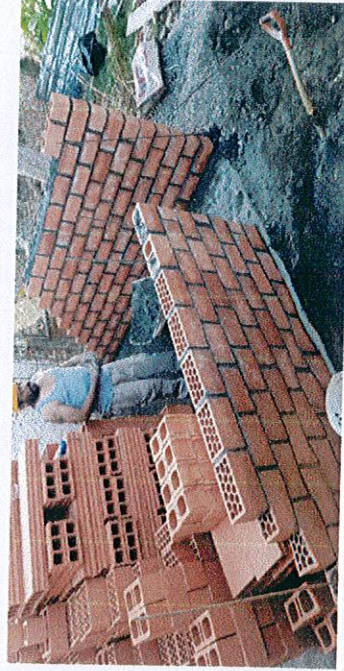

CONTRATISTA

ARQ. JOSE DE JESUS SANCHEZ CARDENAS

FIRMAS

SUPERVISION
 JEFE DE CONTROL Y SUPERVISION DE OBRA PUBLICA

DIRECCION DE OBRAS PUBLICAS

ING. JOSE DAVID DAMIAN RIOS

H. AYUNTAMIENTO DE ZAPOTLAN EL GRANDE, JALISCO

DIRECCIÓN GENERAL DE OBRAS PUBLICAS Y DESARROLLO URBANO

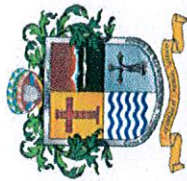

AVANCE FOTOGRAFICO

OBRA:	CONSTRUCCIÓN DE CUARTO ADICIONAL EN LA COLONIA CRUZ BLANCA, MUNICIPIO DE ZAPOTLAN EL GRANDE, JALISCO
UBICACIÓN:	COLONIA CRUZ BLANCA DE CIUDAD GUZMAN, MUNICIPIO DE ZAPOTLAN EL GRANDE, JALISCO
CONTRATISTA:	ARQ. JOSE DE JESUS SANCHEZ CARDENAS
No. CONTRATO:	DOI/FAIS33/2018-03/026
OR. DE TRABAJO:	No. 3 (FINIQUITO)
ESTIMACIÓN:	15 DE DICIEMBRE DE 2018
FECHA:	
PERIODO:	04 DE DICIEMBRE AL 15 DE DICIEMBRE DE 2018
ELABORÓ:	ARQ. JOSE DE JESUS SANCHEZ CARDENAS
No. OBRA:	DOI/FAIS33/2018-03

HOJA: 5 DE 15

CLAVE	CONCEPTO	UNIDAD
NOV-01	SUMINISTRO Y CONSTRUCCION DE NOVAMURO A BASE DE TABIQUE HUECO TIPO VINTEX 12/12 Y TIPO MULTEX 12/12 INCLUYE: MATERIALES, MANO DE OBRA, HERRAMIENTA, EQUIPO Y TODO LO QUE SEA NECESARIO PARA SU CORRECTA EJECUCION.	M2

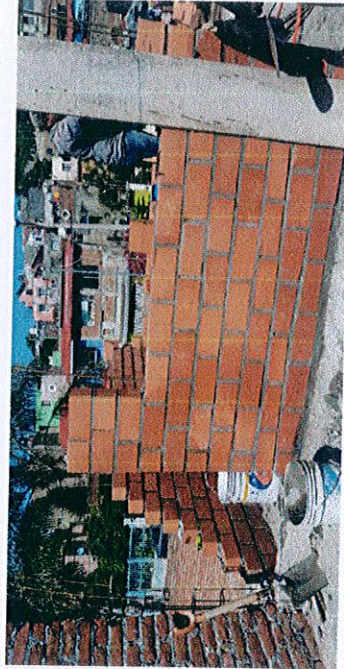

CONTRATISTA

ARQ. JOSE DE JESUS SANCHEZ CARDENAS

FIRMAS

JEFE DE CONTROL Y SUPERVISION DE OBRA PUBLICA

DIRECCION DE OBRAS PUBLICAS

ING. JOSE DAVID DAMIAN RIOS

H. AYUNTAMIENTO DE ZAPOTLAN EL GRANDE, JALISCO

DIRECCIÓN GENERAL DE OBRAS PUBLICAS Y DESARROLLO URBANO



AVANCE FOTOGRAFICO

OBRA:	CONSTRUCCIÓN DE CUARTO ADICIONAL EN LA COLONIA CRUZ BLANCA, MUNICIPIO DE ZAPOTLAN EL GRANDE, JALISCO		
UBICACIÓN:	COLONIA CRUZ BLANCA DE CIUDAD GUZMAN, MUNICIPIO DE ZAPOTLAN EL GRANDE, JALISCO		
CONTRATISTA:	ARG. JOSE DE JESUS SANCHEZ CARDENAS		
No. CONTRATO:	DOP/FAIS33/2018-03/026		
OR. DE TRABAJO:	No. 3 (FINIQUITO)		
ESTIMACIÓN: FECHA:	15 DE DICIEMBRE DE 2018		
PERIODO:	04 DE DICIEMBRE AL 15 DE DICIEMBRE DE 2018		
ELABORÓ:	ARG. JOSE DE JESUS SANCHEZ CARDENAS		
No. OBRA:	DOP/FAIS33/2018-03		

HOJA: 6 DE 15

CLAVE	CONCEPTO	UNIDAD
ANC-001	ANCLAJE DE 3 VARILLAS DE ACERO CORRUGADO DE 3/8" DE 3 MTS. DE LONGITUD PARA CASTILLOS, INCLUYE: HACER ESCUADRA, PLOMEADO Y AMARRADO CON ALAMBRE RECOCIDO, MATERIALES, MANO DE OBRA, HERRAMIENTA, EQUIPO Y TODO LO QUE SEA NECESARIO PARA SU CORRECTA EJECUCION.	PZA

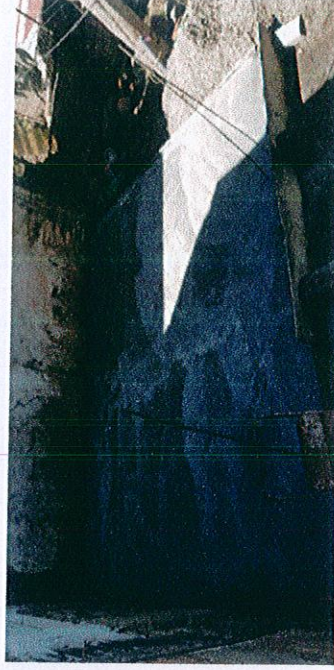

CONTRATISTA

[Firma manuscrita]

ARQ. JOSE DE JESUS SANCHEZ CARDENAS

FIRMAS

[Firma manuscrita]
 SUPERVISOR
 JEFE DE CONTROL Y SUPERVISION DE OBRA PUBLICA

DIRECCION DE OBRAS PUBLICAS

ING. JOSE DAVID DAMIAN RIOS

H. AYUNTAMIENTO DE ZAPOTLAN EL GRANDE, JALISCO

DIRECCIÓN GENERAL DE OBRAS PUBLICAS Y DESARROLLO URBANO



AVANCE FOTOGRAFICO

OBRA:	CONSTRUCCIÓN DE CUARTO ADICIONAL EN LA COLONIA CRUZ BLANCA, MUNICIPIO DE ZAPOTLAN EL GRANDE, JALISCO		
UBICACIÓN:	COLONIA CRUZ BLANCA DE CIUDAD GUZMAN, MUNICIPIO DE ZAPOTLAN EL GRANDE, JALISCO		
CONTRATISTA:	ARQ. JOSE DE JESUS SANCHEZ CARDENAS		
No. CONTRATO:	DOP/FAIS33/2018-03/026		
OR. DE TRABAJO:	No. 3 (FINIQUITO)		
ESTIMACIÓN: FECHA:	15 DE DICIEMBRE DE 2018		
PERIODO:	04 DE DICIEMBRE AL 15 DE DICIEMBRE DE 2018		
ELABORÓ:	ARQ. JOSE DE JESUS SANCHEZ CARDENAS		
No. OBRA:	DOP/FAIS33/2018-03		

HOJA: 7 DE 15

CLAVE	CONCEPTO	UNIDAD
COL-001	COLADO DE CASTILLO DE CONCRETO (f _{cc} =150 KG/CM ²) AHOGADO EN MURO SECCION (10 x 9) CMS. 2 PZAS. INCLUYE: MATERIALES, MANO DE OBRA, HERRAMIENTA, EQUIPO Y TODO LO QUE SEA NECESARIO PARA SU CORRECTA EJECUCION.	M

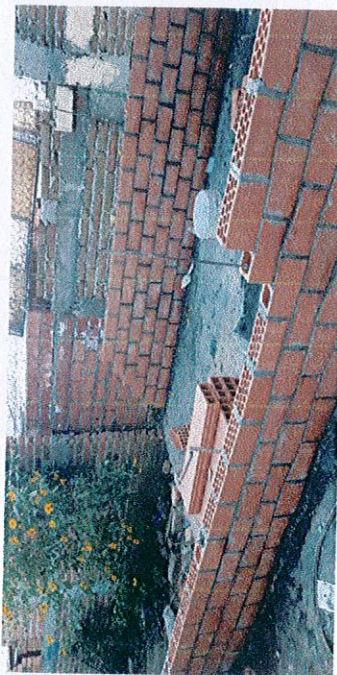

CONTRATISTA

ARQ. JOSE DE JESUS SANCHEZ CARDENAS

FIRMAS

SUPERVISION
JEFE DE CONTROL Y SUPERVISION DE OBRA PUBLICA

DIRECCION DE OBRAS PUBLICAS

ING. JOSE DAVID DAMIAN RIOS

H. AYUNTAMIENTO DE ZAPOTLAN EL GRANDE, JALISCO

DIRECCIÓN GENERAL DE OBRAS PUBLICAS Y DESARROLLO URBANO

AVANCE FOTOGRAFICO



OBRA:	CONSTRUCCIÓN DE CUARTO ADICIONAL EN LA COLONIA CRUZ BLANCA, MUNICIPIO DE ZAPOTLAN EL GRANDE, JALISCO
UBICACIÓN:	COLONIA CRUZ BLANCA DE CIUDAD GUZMAN, MUNICIPIO DE ZAPOTLAN EL GRANDE, JALISCO
CONTRATISTA:	ARQ. JOSE DE JESUS SANCHEZ CARDENAS
No. CONTRATO:	DOP/FAIS33/2018-03/026
OR. DE TRABAJO:	No. 3 (FINIQUITO)
ESTIMACIÓN:	15 DE DICIEMBRE DE 2018
FECHA:	
PERIODO:	04 DE DICIEMBRE AL 15 DE DICIEMBRE DE 2018
ELABORÓ:	ARQ. JOSE DE JESUS SANCHEZ CARDENAS
No. OBRA:	DOP/FAIS33/2018-03

HOJA: 8 DE 15

CLAVE	CONCEPTO	UNIDAD
NOV-02	SUMINISTRO Y CONSTRUCCION DE NOVADALA MARCA NOVACERAMIC, CON COLADO DE CONCRETO (f'c= 150 KG/CM2) REFORZADO CON ARMEX REFORZADO TIPO 12-12-3 CON UNA SECCION INTERIOR DE CONCRETO DE (11.08 X 8.1) CMS. Y UNA SECCION TERMINADA DE (11.5 X 15) CMS. INCLUYE: MATERIALES, MANO DE OBRA, HERRAMIENTA, EQUIPO Y TODO LO QUE SEA NECESARIO PARA SU CORRECTA EJECUCION.	M
PARTIDA 4.- ESTRUCTURA		

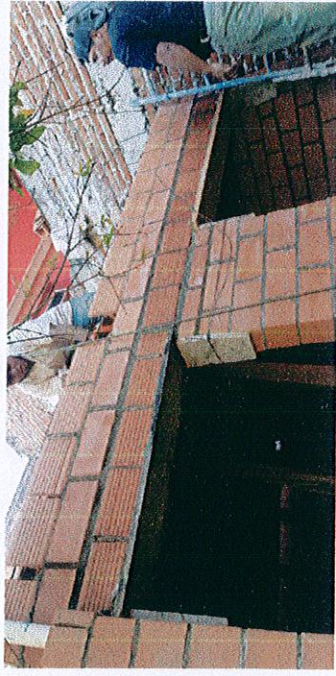

CONTRATISTA

ARQ. JOSE DE JESUS SANCHEZ CARDENAS

FIRMAS

 SUPERVISOR
 JEFE DE CONTROL Y SUPERVISION DE OBRA PUBLICA
 ING. JOSE DAVID DAMIAN RIOS

H. AYUNTAMIENTO DE ZAPOTLAN EL GRANDE, JALISCO

DIRECCIÓN GENERAL DE OBRAS PUBLICAS Y DESARROLLO URBANO



AVANCE FOTOGRAFICO

OBRA:	CONSTRUCCIÓN DE CUARTO ADICIONAL EN LA COLONIA CRUZ BLANCA, MUNICIPIO DE ZAPOTLAN EL GRANDE, JALISCO	OR. DE TRABAJO:	No. 3 (FINIQUITO)
UBICACIÓN:	COLONIA CRUZ BLANCA DE CIUDAD GUZMAN, MUNICIPIO DE ZAPOTLAN EL GRANDE, JALISCO	ESTIMACIÓN:	15 DE DICIEMBRE DE 2018
CONTRATISTA:	ARQ. JOSE DE JESUS SANCHEZ CARDENAS	PERIODO:	04 DE DICIEMBRE AL 15 DE DICIEMBRE DE 2018
No. CONTRATO:	DOP/FAIS33/2018-03/026	ELABORÓ:	ARQ. JOSE DE JESUS SANCHEZ CARDENAS
		No. OBRA:	DOP/FAIS33/2018-03

HOJA: 9 DE 15

CLAVE	CONCEPTO	PARTIDA 5.- CUBIERTA	UNIDAD
CUB-01	SUMINISTRO Y CONSTRUCCION DE CUBIERTA A BASE NOVALOSA CON DIMENSIONES DE (80 X 24 X 9) CMS. MARCA NOVACERAMIC, INCLUYE CIMBRA Y DESCIMBRA DE MADERA DE PINO DE 2DA., NERVADURAS DE (10X9) CMS. DE CONCRETO (f'c=200 KG/CM2, CAPA DE COMPRESION DE CONCRETO DE LA MISMA CALIDAD DE 3 CMS. DE ESPESOR: REFORZADA CON MALLA-LAC 6X6-10/10, INCLUYE: MATERIALES, MANO DE OBRA, HERRAMIENTA, EQUIPO Y TODO LO QUE SEA NECESARIO PARA SU CORECTA EJECUCION.		M2

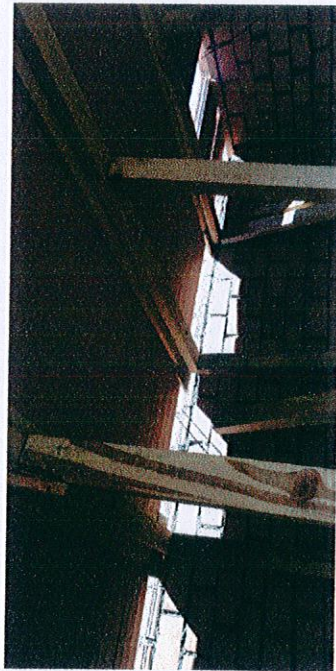

CONTRATISTA

[Handwritten signature]

ARQ. JOSE DE JESUS SANCHEZ CARDENAS

DIRECCION DE OBRAS PUBLICAS

JEFE DE CONTROL Y SUPERVISION DE OBRA PUBLICA

FIRMAS
[Handwritten signature]
 SUPERVISION
 JEFES DE CONTROL Y SUPERVISION DE OBRA PUBLICA

ING. JOSE DAVID BARRIAN RIOS

H. AYUNTAMIENTO DE ZAPOTLAN EL GRANDE, JALISCO

DIRECCIÓN GENERAL DE OBRAS PUBLICAS Y DESARROLLO URBANO



AVANCE FOTOGRAFICO

OBRA:	CONSTRUCCIÓN DE CUARTO ADICIONAL EN LA COLONIA CRUZ BLANCA, MUNICIPIO DE ZAPOTLAN EL GRANDE, JALISCO	OR. DE TRABAJO:	No. 3 (FINIQUITO)
UBICACIÓN:	COLONIA CRUZ BLANCA DE CIUDAD GUZMAN, MUNICIPIO DE ZAPOTLAN EL GRANDE, JALISCO	ESTIMACIÓN:	15 DE DICIEMBRE DE 2018
CONTRATISTA:	ARG. JOSE DE JESUS SANCHEZ CARDENAS	FECHA:	04 DE DICIEMBRE AL 15 DE DICIEMBRE DE 2018
No. CONTRATO:	DOP/FAIS33/2018-03/026	PERIODO:	ARG. JOSE DE JESUS SANCHEZ CARDENAS
		ELABORÓ:	DOP/FAIS33/2018-03

HOJA: 10 DE 15

CLAVE	CONCEPTO	UNIDAD
TEN-079	TENDIDO DE ZAVALETA O CHAFLAN CON PEDACERA DE LADRILLO ASENTADO Y JUNTEADO CON MORTERO CALHIDRA-ARENA-CEMENTO PROP. 1:3.	M

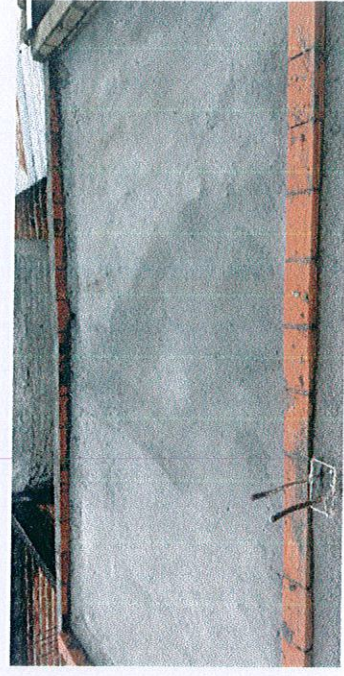

CONTRATISTA

ARQ. JOSE DE JESUS SANCHEZ CARDENAS

FIRMAS

JEFE DE CONTROL Y SUPERVISION DE OBRA PUBLICA

ING. JOSE DAVID DAMIAN RIOS

DIRECCION DE OBRAS PUBLICAS

H. AYUNTAMIENTO DE ZAPOTLAN EL GRANDE, JALISCO

DIRECCIÓN GENERAL DE OBRAS PUBLICAS Y DESARROLLO URBANO

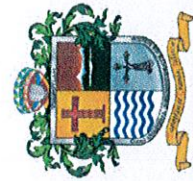

AVANCE FOTOGRAFICO

OBRA:	CONSTRUCCIÓN DE CUARTO ADICIONAL EN LA COLONIA CRUZ BLANCA, MUNICIPIO DE ZAPOTLAN EL GRANDE, JALISCO		
UBICACIÓN:	COLONIA CRUZ BLANCA DE CIUDAD GUZMAN, MUNICIPIO DE ZAPOTLAN EL GRANDE, JALISCO		
CONTRATISTA:	ARQ. JOSE DE JESUS SANCHEZ CARDENAS		
No. CONTRATO:	DOP/FAIS33/2018-03/026		
OR. DE TRABAJO:	No. 3 (FINIQUITO)		
ESTIMACIÓN:	15 DE DICIEMBRE DE 2018		
FECHA:	04 DE DICIEMBRE AL 15 DE DICIEMBRE DE 2018		
PERIODO:	ARQ. JOSE DE JESUS SANCHEZ CARDENAS		
ELABORÓ:	DOP/FAIS33/2018-03		
No. OBRA:			

HOJA: 11 DE 15

CLAVE	CONCEPTO	UNIDAD
INS-276	INSTALACION ELECTRICA TIPO RESIDENCIAL, INCLUYE: FOCO AHORRADOR Y APAGADOR SENCILLO	PZA
	PARTIDA 6.- INSTALACION ELECTRICA	

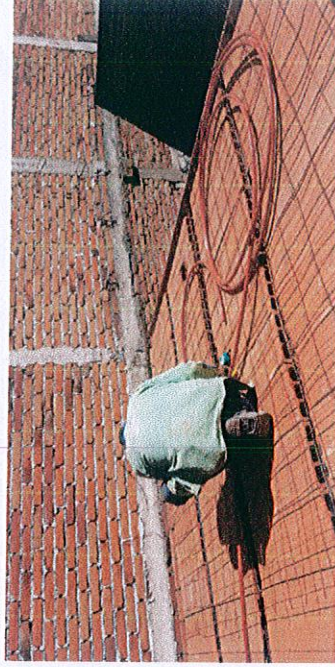
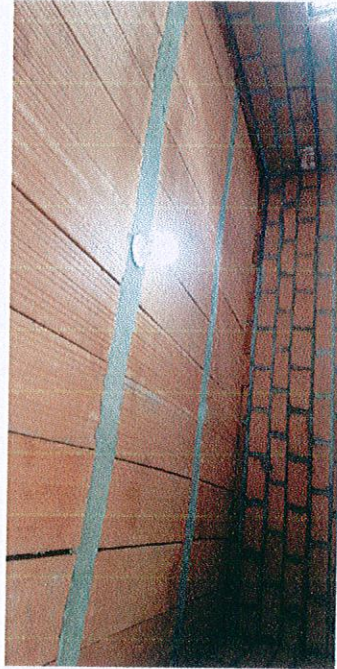

CONTRATISTA

[Firma manuscrita]

ARQ. JOSE DE JESUS SANCHEZ CARDENAS

FIRMAS

[Firma manuscrita]

SUPERVISOR
JEFE DE CONTROL Y SUPERVISION DE OBRAS PUBLICAS

ING. JOSE DAVID DAMIAN RIOS

DIRECCION DE OBRAS PUBLICAS

H. AYUNTAMIENTO DE ZAPOTLAN EL GRANDE, JALISCO

DIRECCIÓN GENERAL DE OBRAS PUBLICAS Y DESARROLLO URBANO



AVANCE FOTOGRAFICO

OBRA:	CONSTRUCCIÓN DE CUARTO ADICIONAL EN LA COLONIA CRUZ BLANCA, MUNICIPIO DE ZAPOTLAN EL GRANDE, JALISCO		
UBICACIÓN:	COLONIA CRUZ BLANCA DE CIUDAD GUZMAN, MUNICIPIO DE ZAPOTLAN EL GRANDE, JALISCO		
CONTRATISTA:	ARQ. JOSE DE JESUS SANCHEZ CARDENAS		
No. CONTRATO:	DOP/FAIS33/2018-03/026		
OR. DE TRABAJO:	No. 3 (FINIQUITO)		
ESTIMACIÓN:	15 DE DICIEMBRE DE 2018		
FECHA:	04 DE DICIEMBRE AL 15 DE DICIEMBRE DE 2018		
PERIODO:	ARG. JOSE DE JESUS SANCHEZ CARDENAS		
ELABORÓ:	ARG. JOSE DE JESUS SANCHEZ CARDENAS		
No. OBRA:	DOP/FAIS33/2018-03		

HOJA: 12	DE 15	
CLAVE	CONCEPTO	UNIDAD
INS-276.2	INSTALACION ELECTRICA TIPO RESIDENCIAL OCULTA PARA CONTACTO SENCILLO	PZA
	PARTIDA 6.- INSTALACION ELECTRICA	

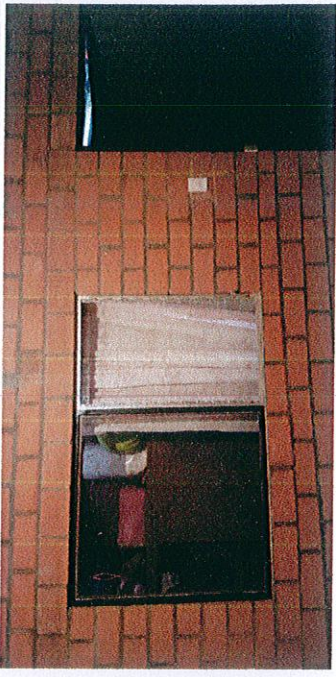
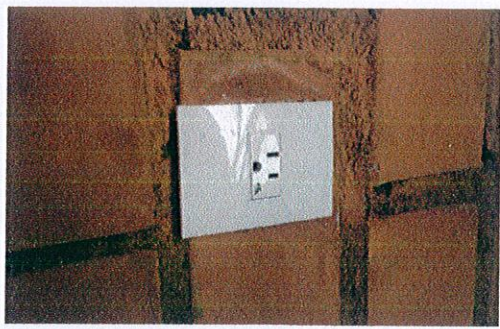

CONTRATISTA

ARQ. JOSE DE JESUS SANCHEZ CARDENAS



DIRECCIÓN DE OBRAS PUBLICAS

FIRMAS

 SUPERVISOR
 JEFE DE CONTROL Y SUPERVISIÓN DE OBRA PÚBLICA
 ING. JOSE DAVID DAMIAN RIOS

H. AYUNTAMIENTO DE ZAPOTLAN EL GRANDE, JALISCO

DIRECCIÓN GENERAL DE OBRAS PUBLICAS Y DESARROLLO URBANO



AVANCE FOTOGRAFICO

OBRA:	CONSTRUCCIÓN DE CUARTO ADICIONAL EN LA COLONIA CRUZ BLANCA, MUNICIPIO DE ZAPOTLAN EL GRANDE, JALISCO	OR. DE TRABAJO:	No. 3 (FINIQUITO)
UBICACIÓN:	COLONIA CRUZ BLANCA DE CIUDAD GUZMAN, MUNICIPIO DE ZAPOTLAN EL GRANDE, JALISCO	ESTIMACIÓN:	15 DE DICIEMBRE DE 2018
CONTRATISTA:	ARQ. JOSE DE JESUS SANCHEZ CARDENAS	FECHA:	04 DE DICIEMBRE AL 15 DE DICIEMBRE DE 2018
No. CONTRATO:	DOP/FAIS33/2018-03/026	PERIODO:	ARQ. JOSE DE JESUS SANCHEZ CARDENAS
		ELABORÓ:	No. OBRA: DOP/FAIS33/2018-03

HOJA: 13 DE 15

CLAVE	CONCEPTO	UNIDAD
VENT-01	INSTALACION DE VENTANA DE 1.32 x 1.18 CON UN MODULO FIJO Y UNA CORREDIZO CON MARCO DE ALUMINIO Y CRISTAL DE 6 MM, INCLUYE: MATERIALES, HERRAMIENTA Y MANO DE OBRA	PZA



CONTRATISTA

[Firma manuscrita]

ARQ. JOSE DE JESUS SANCHEZ CARDENAS



DIRECCIÓN DE OBRAS PUBLICAS

FIRMAS

[Firma manuscrita]

JEFE DE CONTROL Y SUPERVISIÓN DE OBRA PÚBLICA

ING. JOSÉ DAVID DAMIÁN RÍOS

H. AYUNTAMIENTO DE ZAPOTLAN EL GRANDE, JALISCO

DIRECCIÓN GENERAL DE OBRAS PUBLICAS Y DESARROLLO URBANO



AVANCE FOTOGRAFICO

OBRA:	CONSTRUCCIÓN DE CUARTO ADICIONAL EN LA COLONIA CRUZ BLANCA, MUNICIPIO DE ZAPOTLAN EL GRANDE, JALISCO	OR. DE TRABAJO:	Nº. 3 (FINIQUITO)
UBICACIÓN:	COLONIA CRUZ BLANCA DE CIUDAD GUZMAN, MUNICIPIO DE ZAPOTLAN EL GRANDE, JALISCO	ESTIMACIÓN:	15 DE DICIEMBRE DE 2018
CONTRATISTA:	ARQ. JOSE DE JESUS SANCHEZ CARDENAS	FECHA:	04 DE DICIEMBRE AL 15 DE DICIEMBRE DE 2018
No. CONTRATO:	DOP/FAIS33/2018-03/026	PERIODO:	ARQ. JOSE DE JESUS SANCHEZ CARDENAS
		ELABORÓ:	DOPI/FAIS33/2018-03

HOJA: 14	DE 15	
CLAVE	CONCEPTO	UNIDAD
PUER-01	INSTALACION DE PUERTA DE 0.90 X 2.20 M. DE TAMBOR CON MELAMINA. INCLUYE: MATERIALES, HERRAMIENTA Y MANO DE OBRA.	PZA
	PARTIDA 7.- PUERTAS Y VENTANAS	

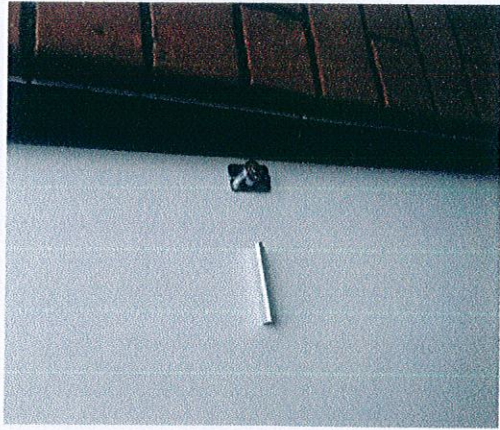

CONTRATISTA

ARQ. JOSE DE JESUS SANCHEZ CARDENAS

FIRMAS

 SUPERVISION
 JEFE DE CONTROL Y SUPERVISION DE OBRA PUBLICA
 ING. JOSE DAVID DAMIAN RIOS

DIRECCIÓN GENERAL DE OBRAS PUBLICAS

H. AYUNTAMIENTO DE ZAPOTLAN EL GRANDE, JALISCO

DIRECCIÓN GENERAL DE OBRAS PUBLICAS Y DESARROLLO URBANO



AVANCE FOTOGRAFICO

OBRA:	CONSTRUCCIÓN DE CUARTO ADICIONAL EN LA COLONIA CRUZ BLANCA, MUNICIPIO DE ZAPOTLAN EL GRANDE, JALISCO		
UBICACIÓN:	COLONIA CRUZ BLANCA DE CIUDAD GUZMAN, MUNICIPIO DE ZAPOTLAN EL GRANDE, JALISCO		
CONTRATISTA:	ARQ. JOSE DE JESUS SANCHEZ CARDENAS		
Nº. CONTRATO:	DOP/FAIS33/2018-03/026		
OR. DE TRABAJO:	No. 3 (FINIQUITO)		
ESTIMACIÓN:	15 DE DICIEMBRE DE 2018		
FECHA:	04 DE DICIEMBRE AL 15 DE DICIEMBRE DE 2018		
PERIODO:	ARG. JOSE DE JESUS SANCHEZ CARDENAS		
ELABORÓ:	No. OBRA: DOP/FAIS33/2018-03		

HOJA: 15	DE 15	
CLAVE	CONCEPTO	UNIDAD
LIM-158	LIMPIEZA FINAL (GENERAL) DE OBRA	M2
	PARTIDA 8.- LIMPIEZA FINAL DE OBRA	



CONTRATISTA

[Firma manuscrita]

ARQ. JOSE DE JESUS SANCHEZ CARDENAS

FIRMAS

[Firma manuscrita]

JEFE DE CONTROL Y SUPERVISION DE OBRA-PUBLICA

ING. JOSE ENRIQUE DAMIAN RIOS

SECRETARÍA DE OBRAS PÚBLICAS